

GETTING STARTED? EASY.

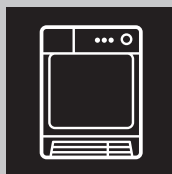

ZTE7101PZ

NL Gebruiksaanwijzing	2
Droogautomaat	
EN User Manual	17
Tumble Dryer	
FR Notice d'utilisation	31
Sèche-linge	
DE Benutzerinformation	46
Wäschetrockner	

ZANUSSI

VEILIGHEIDSINFORMATIE

Lees zorgvuldig de meegeleverde instructies voor installatie en gebruik van het apparaat. De fabrikant is niet verantwoordelijk voor letsel en schade veroorzaakt door een foutieve installatie. Bewaar de instructies van het apparaat voor toekomstig gebruik.

VEILIGHEID VAN KINDEREN EN KWETSBARE MENSEN



WAARSCHUWING!

Gevaar voor verstikking, letsel of permanente invaliditeit.

- Dit apparaat kan worden gebruikt door kinderen van 8 jaar en ouder en door mensen met beperkte lichamelijke, zintuiglijke of verstandelijke vermogens of een gebrek aan ervaring en kennis, indien zij onder toezicht staan of instructies hebben gekregen over het veilig gebruiken van het apparaat en indien zij de eventuele gevaren begrijpen.
- Laat kinderen niet met het apparaat spelen.
- Houd kinderen jonger dan 3 jaar uit de buurt of onder permanent toezicht.
- Houd alle verpakkingsmaterialen uit de buurt van kinderen.
- Houd alle reinigingsmiddelen uit de buurt van kinderen.
- Houd kinderen en huisdieren uit de buurt van het apparaat als de deur open is.
- Als het apparaat is uitgerust met een kinderbeveiliging, raden wij aan dit te activeren.
- Reiniging en onderhoud mag niet worden uitgevoerd door kinderen zonder toezicht.

ALGEMENE VEILIGHEID

- De specificatie van het apparaat mag niet worden veranderd.
- Als de droogautomaat bovenop een wasautomaat wordt geplaatst, moet u hiervoor het tussenstuk gebruiken. De stapelkit, beschikbaar bij uw erkende verdeler, mag uitsluitend gebruikt worden met het apparaat dat vermeld is in de instructies, die bij het accessoire geleverd worden. Lees deze

- aandachtig alvorens het accessoire te monteren (Raadpleeg de montagebrochure).
- Het apparaat kan losstaand of onder het aanrecht in de keuken met correcte ruimte worden gemonteerd (Raadpleeg de montagebrochure).
 - Installeer het apparaat niet achter een vergrendelbare deur, een schuifdeur of een deur met een scharnier aan de tegenovergestelde zijde, waardoor de deur van het apparaat niet volledig geopend kan worden.
 - De ventilatie-openingen in de onderkant (indien van toepassing) mogen niet worden afgedekt door tapijt.
 - Steek de stekker pas in het stopcontact als de installatie is voltooid. Zorg ervoor dat het netsnoer na installatie bereikbaar is.
 - Zorg voor een goede ventilatie in de ruimte waar het apparaat geïnstalleerd is, om te voorkomen dat gassen uit apparaten die op andere brandstoffen werken, zoals open haarden, in de ruimte terugstromen.
 - De lucht mag niet worden afgevoerd via een kanaal dat wordt gebruikt voor uitlaatgassen van apparaten die gas of andere brandstoffen verbranden. (indien van toepassing)
 - Als de voedingskabel beschadigd is, moet de fabrikant, een erkende serviceverlener of een gekwalificeerd persoon deze vervangen teneinde gevaarlijke situaties te voorkomen.
 - Respecteer het maximale laadvermogen van 7 kg (raadpleeg hoofdstuk "Programmaschema").
 - Gebruik het apparaat niet als er industriële chemische reinigingsmiddelen zijn gebruikt.
 - Veeg eventuele pluisjes die zich rondom het apparaat hebben opgehoopt, weg.
 - Gebruik het apparaat niet zonder een filter. Reinig het pluisfilter voor of na elk gebruik.
 - Droog geen ongewassen artikelen in de wasdroger.
 - Artikelen die zijn bevuild met stoffen als spijsolie, aceton, benzine, petroleum, kerosine, vlekkenverwijderaars , terpentijn, boenwas en boenwasverwijderaars dienen alvorens in de

droogtrommel te worden gedroogd, te worden gewassen in heet water met een extra hoeveelheid wasmiddel.

- Artikelen van schuimrubber (latexschuim), douchemutsjes, waterdichte kleding, artikelen met een rubberen binnenkant en kleding of kussens met een vulling van schuimrubber dienen niet in de droogtrommel te worden gedroogd.
- Wasverzachters of soortgelijke producten dienen te worden gebruikt zoals aangegeven in de wasverzachterinstructies.
- Verwijder alle objecten, zoals aanstekers en lucifers, uit broek-, rok- of jaszakken.
- Stop een wasdroger nooit voor het einde van een droogcyclus, tenzij alle voorwerpen snel uit de trommel verwijderd en uitgehangen worden, zodat de hitte snel verdwijnt.
- Het laatste deel van een droogtrommelcyclus vindt plaats zonder warmte (koelcyclus) om ervoor te zorgen dat de artikelen uiteindelijk een temperatuur hebben waarbij is gewaarborgd dat de artikelen niet worden beschadigd.
- Schakel het apparaat uit en trek de stekker uit het stopcontact voordat u onderhoudshandelingen verricht.

VEILIGHEIDSVOORSCHRIFTEN

MONTAGE

- Verwijder alle verpakkingsmaterialen.
- Installeer en gebruik geen beschadigd apparaat.
- Volg de installatie-instructies op die zijn meegeleverd met het apparaat.
- Wees voorzichtig met het verplaatsen van het apparaat, het is zwaar. Draag altijd veiligheidshandschoenen.
- Installeer of gebruik het apparaat niet op een plek waar de temperatuur onder 5 °C of boven 35°C komt.
- Zorg ervoor dat de vloer van de plaats waar u het apparaat installeert, vlak, stabiel, hittebestendig en schoon is.
- Zorg dat er lucht tussen het apparaat en de vloer kan circuleren.
- Het apparaat mag alleen verticaal worden verplaatst.
- De achterkant van het apparaat moet tegen de muur worden geplaatst.
- Als het apparaat op zijn permanente plaats wordt geplaatst, moet u nagaan of het waterpas staat. Is dit niet het geval, stel dan de stelpootjes af totdat dit wel het geval is.

AANSLUITING OP HET ELEKTRICITEITSNET



WAARSCHUWING! Gevaar voor brand en elektrische schokken.

- Dit apparaat moet worden aangesloten op een geaard stopcontact.
- Controleer of de elektrische informatie op het typeplaatje overeenkomt met de stroomvoorziening. Zo niet, neem dan contact op met een elektromonteur.
- Gebruik altijd een correct geïnstalleerd, schokbestendig stopcontact.
- Gebruik geen meerwegstekkers en verlengsnoeren.
- Trek niet aan het netsnoer om het apparaat los te koppelen. Trek altijd aan de stekker.
- Raak de stroomkabel of stekker niet aan met natte handen.
- Alleen voor het VK en Ierland. Het apparaat heeft een 13 amp. stekker. Als het noodzakelijk is om de zekering in de stekker te verwisselen, gebruik dan een 13 amp. ASTA (BS1362) zekering.

- Dit apparaat voldoet aan de EU-richtlijnen.

GEBRUIK



WAARSCHUWING! Gevaar voor letsel, elektrische schokken, brand, brandwonden en schade aan het apparaat.

- Gebruik dit apparaat uitsluitend in een huishoudelijke omgeving.
- Droog geen beschadigde kleding met vulling of voering.
- Droog uitsluitend textiel dat in de droogautomaat mag worden gedroogd. Volg de instructies op het wasvoorschrift in de kleding.
- Als u het wasgoed heeft gewassen met een vlekverwijderaar, voer dan een extra spoelcyclus uit voordat u de droger start.
- Het gecondenseerde/gedistilleerde water mag niet worden gebruikt voor het bereiden van eten en drinken. Het kan gezondheidsproblemen veroorzaken bij mensen en dieren.
- Ga niet op de open deur zitten of staan.
- Droog geen druijpnatte kledingstukken in de droogautomaat.

ONDERHOUD EN REINIGING



WAARSCHUWING! Gevaar voor letsel of schade aan het apparaat.

- Gebruik geen waterstralen of stoom om het apparaat te reinigen.
- Maak het apparaat schoon met een vochtige, zachte doek. Gebruik alleen neutrale schoonmaakmiddelen. Gebruik geen schuurmiddelen, schuursponsjes, oplosmiddelen of metalen voorwerpen.

VERWIJDERING



WAARSCHUWING! Gevaar voor letsel of verstikking.

- Haal de stekker uit het stopcontact.
- Snij het netsnoer van het apparaat af en gooi dit weg.
- Verwijder de deurgreep om te voorkomen dat kinderen en huisdieren opgesloten raken in het apparaat.

MONTAGE

UITPAKKEN



LET OP! Voordat u de droger in gebruik neemt, moeten alle transportbeveiligingen verwijderd worden.

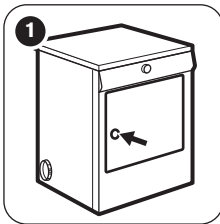

1 Open de vuldeur.

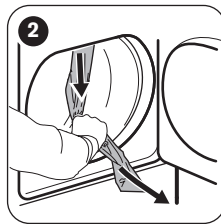

2 Trek de stroken plakband los van de binnenkant van de machine, bovenop de trommel.



3 Verwijder de plastic folie en de polystyreen vulling van de machine.

VENTILATIESLANG



Wat betreft de uitlaat zelf, als u heeft gekozen voor een vast rooster aan de wand of het raam, kan een goede plaatselijke doe-het-zelfzaak u de benodigde fittingen en installatieadvies verschaffen.



Zorg ervoor dat de lengte van de ventilatieslag kleiner is dan 2 m en dat deze maximum 2 bochten bevat.



WAARSCHUWING! Het is belangrijk om de ventilatieslang niet te bevestigen aan bijvoorbeeld een afzuigkap, een schoorsteen of een rookkanaal dat ontworpen is om uitlaatgassen van een apparaat dat brandstof verbruikt af te voeren.

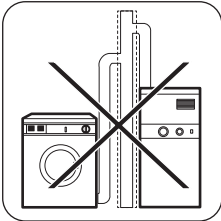

Merk op dat om condensatieproblemen te vermijden het van belang is dat de droger is uitgerust met de flexibele slang om zijn "uitlaatgassen" ten minste tot voorbij keukenonderdelen af te voeren. Om te voorkomen dat het apparaat oververhit raakt, is het van belang dat de stoomafvoer niet wordt belemmerd. Als er een permanente slang aan een externe muur of plafond is bevestigd, moet men ervoor zorgen dat

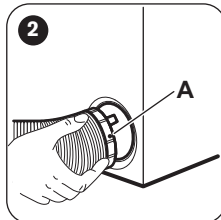
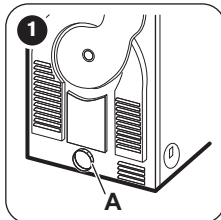

- 1 Verwijder de ringmoer **A** van de ventilatie-uitgang aan de achterzijde.
- 2 Schroef de ringmoer aan de slang en druk deze op zijn plaats.
- 3 De niet gebruikte ventilatie-openingen moeten met de meegeleverde afdichtingen worden afgeschermd.

deze over een minimale capaciteit van 150 m³/u beschikt. Als de droogtrommel zich naast de koken bevindt, moet u ervoor zorgen dat de ventilatieslang niet gekneld wordt. Als de slang gedeeltelijk wordt platgedrukt, zal de droogefficiëntie worden verminderd, wat leidt tot langere droogtijden en een hoger energieverbruik. Als de slang volledig wordt platgedrukt kan de veiligheidsuitschakeling waarmee het apparaat is uitgerust in werking treden. Bij het bedienen van de wasdroger mag de kamertemperatuur niet lager liggen dan +5° C en niet hoger dan +35° C, omdat dit de prestaties van het apparaat kan beïnvloeden.



Als de slang te lang is en de kamertemperatuur laag is, kan het vocht in de slang condenseren tot water. Dit is normaal. Om te voorkomen dat dit water in de slang komt, wordt het aangeraden om een klein gat (dia. 3 mm) te boren in het laagste punt van de slang en er een kleine bak onder te plaatsen. (Zie afbeelding, punt **B**).

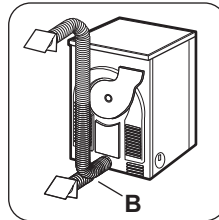

Er zijn 3 ventilatie-uitgangen: links, rechts en aan de achterzijde.

DEUR OMKEREN

Om het in- en uitladen van het wasgoed te vergemakkelijken kan de deur worden omgekeerd.



WAARSCHUWING! De draairichting van de deur mag alleen worden veranderd door een gekwalificeerd vakman.

Neem contact op met de service-afdeling. De kosten voor het veranderen van de draairichting van de deur zijn voor u.

SPECIALE ACCESSOIRES

▪ stapelkit



Verkrijgbaar bij de klantenservice of uw gespecialiseerde dealer

Om de droogautomaat bovenop een wasautomaat te kunnen zetten met een diepte tussen 48 en 60 cm.
Lees de bij de kit geleverde gebruiksaanwijzing zorgvuldig door.

EENVOUDIGE START

BESCHRIJVING VAN HET PRODUCT

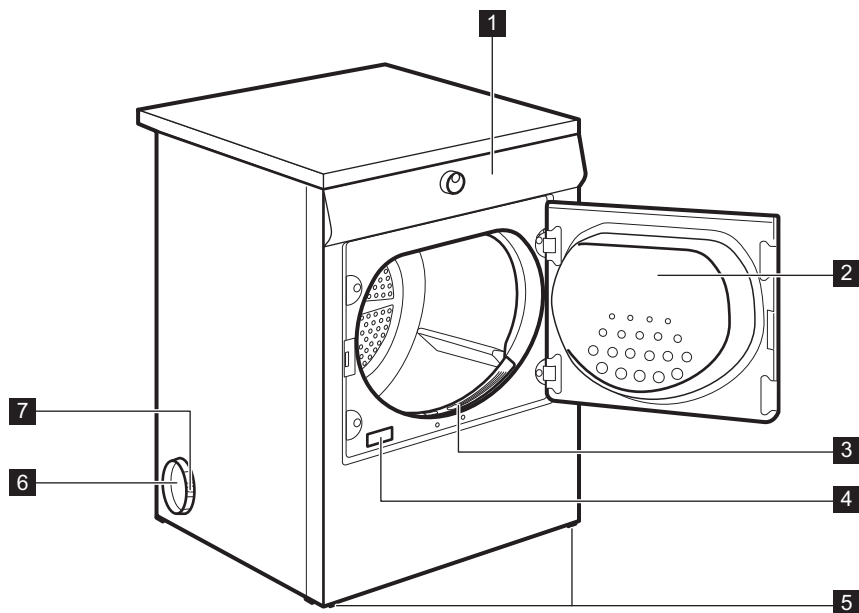

- 1 Bedieningspaneel
- 2 Deur van het apparaat
- 3 Pluisfilter
- 4 Typeplaatje
- 5 Verstelbare pootjes

- 6 Ventilatieopeningen aan de zijkanten/
ventilatieopeningen aan de achterkant
- 7 Ringmoer

BEDIENINGSPANEEL

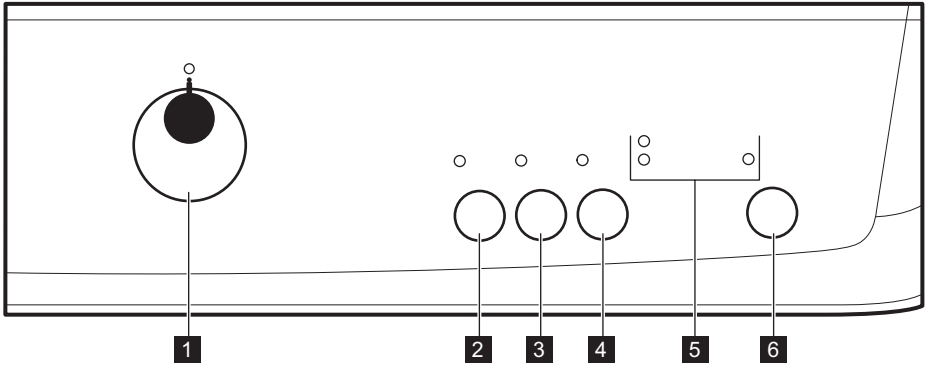



- 1** Programmaknop en ① UIT-schakelaar
- 2** Lage temp.-toets
- 3** Anti-kreuk-toets
- 4** Zoemer-toets

- 5** Indicatielampjes: Drogen , Eind/Anti-kreuk , condensor, filter
- 6** Start/Pauze-toets

PROGRAMMATABEL

programma's	Type wasgoed	Lading (max.) ¹⁾ / Textielmarkering
Katoen		
Extra Droog	Droogtegraad: extra droog.	7kg/
Sterkdroog	Droogtegraad: intensief droog.	7kg/
Kastdroog ²⁾³⁾	Droogtegraad: kastdroog.	7kg/
Strijkdroog+	Droogtegraad: textiel dat nog gestreken moet worden.	7kg/
Strijkdroog ³⁾	Droogtegraad: geschikt voor strijken.	7kg/
Synthetica		
Extra Droog	Droogtegraad: extra droog.	3kg/
Kastdroog ³⁾	Droogtegraad: kastdroog.	3kg/

programma's	Type wasgoed	Lading (max.) ¹⁾ / Textielmarkering
Strijkdroog	Droogtegraad: geschikt voor strijken.	3kg/ ☺☺☺
Speciaal		
30'	Tijdprogramma om afzonderlijke stukken wasgoed te drogen.	1 kg/ ☺☺☺
 Strijkvrij	Stoffen die maar heel even hoeven te worden gestreken. De droogresultaten kunnen tussen verschillende stoffen onderling variëren. Schud de items voor u ze in de wasautomaat plaatst. De kledingstukken na afloop van het programma onmiddellijk verwijderen en met een kleerhanger ophangen.	1 kg (of 5 overhemden)/ ☺☺☺
Mix	Katoenen en synthetische stoffen. Programma lage temperatuur. Programma met warme lucht voor fijne was.	3 kg/ ☺☺☺
 Baby	De babycyclus is een speciaal programma voor babykleding die gedroogd moeten worden "om meteen te kunnen dragen".	2 kg/ ☺☺☺
Jeans	Vrijtijdskleding, zoals jeans, sweatshirts van verschillende materiaaldiktes (bijv. bij de kraag, manchetten en naden).	3kg/ ☺☺☺
Opfrissen	Textiel dat lang op de plank heeft gelegen, opfrissen.	1 kg

1) Het maximale gewicht verwijst naar droge kledingstukken.

2) Het programma  Katoen Kastdroog is het 'standaardkatoenprogramma' en het is geschikt voor het drogen van normaal nat katoen en het is het meest energiezuinige programma voor het drogen van nat katoenen wasgoed.

3) **Uitsluitend voor testinstellingen:** Standaardprogramma's voor tests worden gespecificeerd in het EN 61121-document.

OPTIES

LAGE TEMP.

Met deze optie kunt u een droogprogramma met een lage temperatuur instellen voor fijne was.

Gebruik deze optie voor stoffen met het symbool

 op het etiket (bijv. acryl, viscose).

ANTI-KREUK

Verlengt de standaard anti-kreukfase (30 minuten) tot 60 minuten aan het einde van de droogcyclus.

Deze functie voorkomt dat het wasgoed kreukt. Het wasgoed kan tijdens de anti-kreukfase uit de machine gehaald worden.

ZOEMER

U hoort de zoemer bij:



- aan het einde van de cyclus
- aan het begin en einde van de anti-kreukbeveiligingsfase
- bij een cycluserbreking

Standaard staat de zoemer altijd aan. U kunt deze functie gebruiken om het geluid in- of uit te schakelen.



U kunt de optie Zoemer activeren bij alle programma's.

OPTIETABEL

Programma's ¹⁾	Lage temp.	Anti-kreuk	Zoemer
Katoen			
Extra Droog	■	■	■
Sterkdroog	■	■	■
 Kastdroog	■	■	■
Strijkdroog+	■	■	■
Strijkdroog	■	■	■
Synthetica			
Extra Droog	■	■	■
Kastdroog	■	■	■
Strijkdroog	■	■	■
Speciaal			
30'	■	■	■
 Strijkvrij	■	■	■
Mix	■	■	■
 Baby	■	■	■
Jeans	■	■	■
Opfrissen			■

1) U kunt samen met het programma ook één of meer opties instellen. Druk op de bijbehorende tiptoets om ze in of uit te schakelen.

INSTELLINGEN

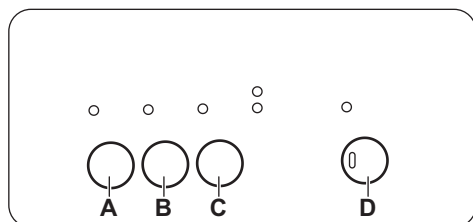

- A)** Lage temp.-toets
- B)** Anti-kreuk-toets
- C)** Zoemer-toets
- D)** Start/Pauze-toets

ZOEMER AAN/UIT

Houd om de geluidssignalen in en uit te schakelen ongeveer 2 seconden de tiptoetsen **(A)** en **(B)** gelijktijdig ingedrukt.

AFSTELLING VAN DE RESTERENDE VOCHTGRAAD VAN HET WASGOED

Het wijzigen van de standaardgraad van het restvocht van het wasgoed:

1. Gebruik de programmakeuzeknop om een programma te kiezen.
2. Wacht ongeveer 8 seconden.
3. Houd **(B)** en **(D)** tegelijkertijd ingedrukt.

Eén van deze lampjes gaat branden:

- →| **Eind/Anti-kreuk** - maximum droge wasgoed
-  **Drogen** - droger wasgoed

- →| **Eind/Anti-kreuk** en  **Drogen** het standaard droge wasgoed
4. Blijf op de toets **(D)** drukken totdat het indicatielampje van het correcte niveau aan gaat.
 5. Houd de toetsen **(B)** en **(D)** gedurende ongeveer 2 seconden tegelijk ingedrukt om de aanpassing te bevestigen.

VOOR HET EERSTE GEBRUIK

Voordat u het apparaat voor het eerst in gebruik neemt, voert u een van de volgende handelingen uit:

- Maak de droogautomaat schoon met een vochtige doek.

- Start een kort programma (d.w.z. 30 minuten) met vochtig wasgoed.

DAGELIJKS GEBRUIK

EEN PROGRAMMA STARTEN.

1. Bereid het wasgoed voor en plaats de kledingstukken in het apparaat.



LET OP! Zorg bij het sluiten van de deur dat het wasgoed niet tussen de deur van het apparaat en de rubber pakking terecht komt.

2. Stel het correcte programma en de gewenste opties voor dit type wasgoed in.
3. Druk op de Start/Pauze-aanraaktoets.

Het programma wordt gestart.

EEN PROGRAMMA WIJZIGEN

1. Draai de programmaknop naar  OFF
2. Stel het programma in.

AAN HET EINDE VAN HET PROGRAMMA

Als het programma is voltooid:

- U hoort met tussenpozen een geluidssignaal (als de zoemerfunctie aan is).
- De indicatielampjes →| **Eind/Anti-kreuk** en  filter gaan aan.
- Het Start/Pauze-lampje brandt.

Het apparaat blijft nog ongeveer 30 minuten in de anti-kreukbeveiligingsfase werken.

In de anti-kreukbeveiligingsfase worden de kreukels uit uw kleding gehaald.

U kunt het wasgoed uit de machine halen voordat deze fase is voltooid. Wij adviseren u voor de beste

resultaten het wasgoed pas te verwijderen als de fase bijna of volledig is voltooid.

Na afloop van de anti-kreukbeveiligingsfase:

- Start/Pauze-indicatielampje gaat uit.

1. Draai de programmaknop naar  OFF
2. Open de deur van het apparaat.
3. Haal het wasgoed uit de trommel.
4. Sluit de deur van het apparaat.



Reinig altijd het filter als het programma is voltooid.



STAND-BYFUNCTIE

Om het energieverbruik te verlagen, schakelt deze functie het apparaat automatisch uit:

- Als na 5 minuten geen programma start.
- 5 minuten na afloop van het wasprogramma.

INDICATIELAMPJES





Deze lampjes geven de volgende functies aan:

- Drogen : Dit lampje geeft aan dat het apparaat zich in de droogfase bevindt.
- Eind/Anti-kreuk →|: Dit lampje brandt aan het einde van de afkoelfase, tijdens de anti-kreukfase en aan het einde van het programma.
- filter : Dit lampje licht op aan het einde van het programma om u eraan te herinneren dat de filters moeten worden gereinigd.

AANWIJZINGEN EN TIPS

WASGOED VOORBEREIDEN

- Sluit de ritsen.
 - Sluit de drukknopjes van dekbedovertrekken.
 - Laat bandjes of linten niet loshangen (bijvoorbeeld de koorden van een schort). Maak ze aan elkaar vast voordat u het programma start.
 - Maak alle zakken leeg.
 - Als een kledingstuk een interne voering van katoen heeft, draait u het geheel binnenstebuiten. Zorg dat de katoenlaag altijd aan de buitenkant zit.
 - Wij adviseren u het correcte programma te kiezen voor het soort stof dat in het apparaat is geplaatst.
- Combineer geen stoffen met sterke kleuren en stoffen met lichte kleuren. Sterke kleuren kunnen doorlopen.
 - Gebruik een toepasselijk programma voor katoenen jersey en gebreide kleding om te voorkomen dat de kledingstukken krimpen.
 - Zorg dat het gewicht van het wasgoed niet hoger is dan het maximale gewicht dat in de programmatabel staat.
 - Droog alleen wasgoed dat in de droogautomaat kan worden gedroogd. Zie de wasvoorschriften op de kledingstukken.

Wasvoorschrift	Beschrijving
	Wasgoed dat in de droogautomaat kan worden gedroogd.
	Wasgoed dat in de droogautomaat kan worden gedroogd. Stel het programma met de standaard temperatuur in.
	Wasgoed dat in de droogautomaat kan worden gedroogd. Stel het programma met een lage temperatuur in.
	Wasgoed dat niet in de droogautomaat kan worden gedroogd.

ONDERHOUD EN REINIGING

HET FILTER SCHOONMAKEN

Aan het einde van elke cyclus zal het filterlampje branden om u te laten weten dat het filter moet worden gereinigd.



Het filter vangt de pluizen op. De pluizen ontstaan tijdens het drogen van de kleding in de droogautomaat.

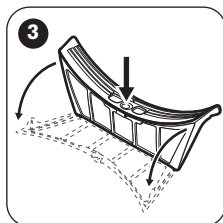
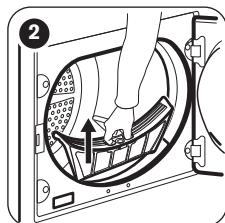
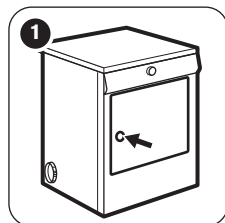

- 1 Open de deur.
- 2 Trek aan het filter.
- 3 Open het filter
- 4 Maak het filter schoon met een vochtige hand.

- 5 Maak, indien nodig, het filter schoon met warm water en een borstel.
- 6 Sluit het filter.
- 7 Verwijder de pluizen uit de filterhouder. Hiervoor kan een stofzuiger worden gebruikt.
- 8 Zet het filter in de filterhouder.

DE TROMMEL REINIGEN



WAARSCHUWING! Ontkoppel het apparaat voordat u het reinigt.

Gebruik een standaard zeepsop om de binnenzijde van de trommel te reinigen. Droog het gereinigde oppervlak met een zachte doek.



LET OP! Gebruik geen schuurmiddelen of staalwol om de trommel schoon te maken.

HET BEDIENINGSPANEEL EN DE BEHUIZING REINIGEN

Gebruik een standaard zeepsop om het bedieningspaneel en de behuizing te reinigen.

Gebruik een vochtige doek om te reinigen. Droog het gereinigde oppervlak met een zachte doek.



LET OP! Gebruik geen schoonmaakmiddelen voor meubels of schoonmaakmiddelen die corrosie kunnen veroorzaken.

PROBLEEMOPLOSSING

Probleem	Mogelijke oplossing
U kunt het apparaat niet activeren.	Zorg dat de stekker in het stopcontact zit.
	Controleer de zekering in de zekeringenkast (huisinstallatie).
Het programma start niet.	Druk op Start/Pauze.
	Zorg dat de deur van het apparaat is gesloten.
De deur van het apparaat gaat niet dicht.	Zorg dat het filters op de juiste wijze is geïnstalleerd.
	Zorg dat het wasgoed niet tussen de deur van het apparaat en de rubber pakking terecht komt.
Op het display verschijnt een lange programma-duur. ¹⁾	Verzekert u ervan dat het gewicht van het wasgoed geschikt is voor de duur van het programma.
	Zorg dat het filter schoon is.
	Het wasgoed is te nat. Centrifugeer het wasgoed nogmaals in de wasautomaat.
	Zorg ervoor dat de kamertemperatuur niet te hoog is.
Op het display verschijnt een korte programma-duur.	Stel het programma Tijd of Extra Droog in.
Op het display verschijnt Err ²⁾ .	Als u een nieuw programma wilt instellen, moet u eerst het apparaat uit- en inschakelen.

Probleem	Mogelijke oplossing
	Zorg dat de opties geschikt zijn voor het programma.
Op het display verschijnt (bijv. E51) ²⁾ .	Het apparaat uit en weer aanzetten. Start een nieuw programma. Als het probleem opnieuw optreedt, neemt u contact op met onze serviceafdeling.

1) Na ongeveer 5 uur stopt het programma automatisch.

2) alleen drogers met het display.

Als de droogresultaten niet naar tevredenheid zijn.

- Het ingestelde programma was onjuist.
- Het filter is verstopt.
- Er zat te veel wasgoed in het apparaat.
- De trommel is vuil.
- Verkeerde instelling van de geleidingssensor.
- De luchtcirculatiesleuven zijn verstopt.

TECHNISCHE GEGEVENS

Hoogte x breedte x diepte	850 x 600 x 600 mm (maximaal 630 mm)
Maximale diepte met de apparaatdeur open	1090 mm
Maximale breedte met de apparaatdeur open	950 mm
Afstelbare hoogte	850 mm (+ 15 mm - afstellen van voeten)
Trommelinhoud	108 l
Maximaal laadvolume	7 kg
Spanning	230 V
Frequentie	50 Hz
Benodigde zekering	16A
Totaal vermogen	2600 W
Energie-efficiëntieklasse	C
Energieverbruik ¹⁾	4,25 kWh
Jaarlijks energieverbruik ²⁾	512 kWh
Links—aan modus stroomverbruik	0,70 W
uit modus stroomverbruik	0,70 W
Type gebruik	Huishoudelijk
Toegestane omgevingstemperatuur	+ 5°C tot + 35°C

Het beschermdoeksel biedt bescherming tegen vaste stoffen en vochtigheid, behalve op plaatsen waar de laagspanningsapparatuur geen bescherming tegen vocht biedt

IPX4

- 1) Overeenkomstig EN 61121. 7 kg katoen gecentrifugeerd op 1000 tpm.
- 2) Energieverbruik per jaar in kWh, gebaseerd op 160 droogcycli van het standaardkatoenprogramma bij volledige en gedeeltelijke lading, en het verbruik van de lage-stroommodi. Daadwerkelijke energieverbruik per cyclus hangt af van hoe het apparaat wordt verbruikt (REGELGEVING (EU) nr. 392/2012).

VERBRUIKSGEGEVENS

Programma	Centrifugereren op / restvocht	Droogtijd	Energieverbruik
Katoen 7 kg			
Kastdroog	1400 tpm / 50%	100 min.	3,70 kWh
	1000 tpm / 60%	115 min.	4,25 kWh
Strijkdroog	1400 tpm / 50%	75 min.	2,55 kWh
	1000 tpm / 60%	87 min.	3,20 kWh
Synthetica 3 kg			
Kastdroog	1200 tpm / 40%	40 min.	1,20 kWh
	800 tpm / 50%	46 min.	1,47 kWh

MILIEUBESCHERMING

Recycle de materialen met het symbool . Gooi de verpakking in een geschikte verzamelcontainer om het te recyclen. Help om het milieu en de volksgezondheid te beschermen en recycle het afval van elektrische en elektronische apparaten.

Gooi apparaten gemarkeerd met het symbool  niet weg met het huishoudelijk afval. Breng het product naar het milieustation bij u in de buurt of neem contact op met de gemeente.

SAFETY INFORMATION

Before the installation and use of the appliance, carefully read the supplied instructions. The manufacturer is not responsible if an incorrect installation and use causes injuries and damages. Always keep the instructions with the appliance for future reference.

CHILDREN AND VULNERABLE PEOPLE SAFETY



WARNING!

Risk of suffocation, injury or permanent disability.

- This appliance can be used by children aged from 8 years and above and persons with reduced physical, sensory or mental capabilities or lack of experience and knowledge if they have been given supervision or instruction concerning use of the appliance in a safe way and understand the hazards involved.
- Do not let children play with the appliance.
- Children of less than 3 years should be kept away unless continuously supervised.
- Keep all packaging away from children.
- Keep all detergents away from children.
- Keep children and pets away from the appliance door when it is open.
- If the appliance has a child safety device, we recommend you activate it.
- Cleaning and user maintenance shall not be made by children without supervision.

GENERAL SAFETY

- Do not change the specification of this appliance.
- If the tumble dryer is put on top of a washing machine, use the stacking kit. The stacking kit, available from your authorized vendor, can be used only with the appliance specified in the instructions, supplied with the accessory. Read it carefully before installation (Refer to the Installation leaflet).

- The appliance can be installed as freestanding or below the kitchen counter with correct space (Refer to the Installation leaflet).
- Do not install the appliance behind a lockable door, a sliding door or a door with a hinge on the opposite side, where the appliance door can not be fully opened.
- The ventilation openings in the base (if applicable) must not be obstructed by a carpet.
- Connect the mains plug to the mains socket only at the end of the installation. Make sure that there is access to the mains plug after the installation.
- Ensure you have good ventilation in the installation room to avoid the back flow of gases into the room from appliances burning other fuels, including open fires.
- Exhaust air must not be discharged into a flue which is used for exhausting fumes from appliances burning gas or other fuels. (if applicable)
- If the supply cord is damaged, it must be replaced by the manufacturer, its Authorised Service Centre or similarly qualified persons in order to avoid a hazard.
- Obey the maximum load volume of 7kg (refer to the “Programme chart” chapter).
- Do not use the appliance if industrial chemicals have been used for cleaning.
- Wipe away lint that has accumulated around the appliance.
- Do not run the appliance without a filter. Clean the lint filter before or after each use.
- Do not dry unwashed items in the tumble dryer.
- Items that have been soiled with substances such as cooking oil, acetone, alcohol, petrol, kerosene, spot removers, turpentine, waxes and wax removers should be washed in hot water with an extra amount of detergent before being dried in the tumble dryer.
- Items such as foam rubber (latex foam), shower caps, waterproof textiles, rubber backed articles and clothes or pillows fitted with foam rubber pads should not be dried in the tumble dryer.

- Fabric softeners, or similar products, should be used as specified by the fabric softener instructions.
- Remove all objects from pockets such as lighters and matches.
- Never stop a tumble dryer before the end of the drying cycle unless all items are quickly removed and spread out so that the heat is dissipated.
- The final part of a tumble dryer cycle occurs without heat (cool down cycle) to ensure that the items are left at a temperature that ensures that the items will not be damaged.
- Before maintenance, deactivate the appliance and disconnect the mains plug from the mains socket.

SAFETY INSTRUCTIONS

INSTALLATION

- Remove all the packaging.
- Do not install or use a damaged appliance.
- Obey the installation instruction supplied with the appliance.
- Always be careful when you move the appliance because it is heavy. Always wear safety gloves.
- Do not install or use the appliance where the temperature is less than 5°C or higher than 35°C.
- Make sure that the floor where you install the appliance is flat, stable, heat resistant and clean.
- Make sure that there is air circulation between the appliance and the floor.
- Always move the appliance vertically.
- The rear surface of the appliance must be put against the wall.
- When the appliance is put in its permanent position, check if it is fully level with the aid of a spirit level. If it is not, adjust the feet until it is.

ELECTRICAL CONNECTION



WARNING! Risk of fire and electrical shock.

- The appliance must be earthed.
- Make sure that the electrical information on the rating plate agrees with the power supply. If not, contact an electrician.
- Always use a correctly installed shockproof socket.
- Do not use multi-plug adapters and extension cables.
- Do not pull the mains cable to disconnect the appliance. Always pull the mains plug.

- Do not touch the mains cable or the mains plug with wet hands.
- Only for UK and Ireland. The appliance has a 13 amp mains plug. If it is necessary to change the fuse in the mains plug, use a 13 amp ASTA (BS 1362) fuse.
- This appliance complies with the E.E.C. Directives.

USE



WARNING! Risk of injury, electrical shock, fire, burns or damage to the appliance.

- Use this appliance in a household only.
- Do not dry the damaged items which contain padding or fillings.
- Only dry fabrics which are applicable to dry in the tumble dryer. Follow the instructions on the fabric label.
- If you have washed your laundry with a stain remover start an extra rinse cycle before you start the dryer.
- Do not drink or prepare food with the condensed water/distilled water. It can cause health problems to people and pets.
- Do not sit or stand on the open door.
- Do not dry dripping wet clothes in the tumble dryer.

CARE AND CLEANING



WARNING! Risk of injury or damage to the appliance.

- Do not use water spray and steam to clean the appliance.
- Clean the appliance with a moist soft cloth. Only use neutral detergents. Do not use abrasive products, abrasive cleaning pads, solvents or metal objects.
- Disconnect the appliance from the mains supply.
- Cut off the mains cable and discard it.
- Remove the door catch to prevent children and pets to get closed in the appliance.

DISPOSAL



WARNING! Risk of injury or suffocation.

INSTALLATION

UNPACKING



CAUTION! Before use all parts of the transport packaging must be removed.

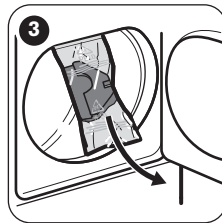
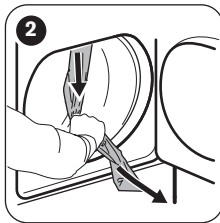
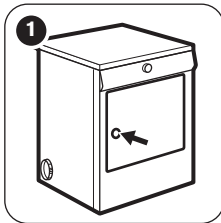

- 1 Open loading door.
- 2 Pull off adhesive strips from inside machine on top of drum.
- 3 Remove foil hose and polystyrene padding from the machine.

VENT HOSE



As to the outlet itself, if you have decided on a wall/window grille, a good local builder's merchant can supply you with the necessary fittings and installation advice.



Make sure that the vent hose length is less than 2 m, and that it contains no more than 2 bends.



WARNING! It is important not to connect the vent hose to, for example, a cooker hood, or a chimney or flue pipe designed to transmit the exhaust from a fuel burning appliance.

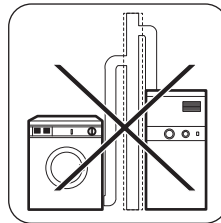

Note that to prevent condensation problems, it is essential that the dryer be installed with the flexible hose to transmit its "exhaust" at least beyond the kitchen units; preferable outside the kitchen. In order to prevent the appliance from overheating, it is important that the steam exhaust is unobstructed. Thus, if a permanent hose installed to an external wall or ceiling, it must be ensured an exhaust capacity of minimum 150 m³/h. If the dryer is installed adjacent to kitchen units, make sure that the vent hose is not squashed. If the hose is not fully squashed, drying efficiency will be decreased ,

resulting in longer drying times and higher energy consumption. If the hose is fully squashed, the automatic cut-outs with which the appliance is fitted can operate. When operating the tumble dryer, the room temperature must not be lower than +5°C and higher than +35°C, as it can affect the performance of the appliance.

i If the hose is long and the room temperature low, the moisture might condense to water inside the hose. This is an usual occurrence. To prevent this water from the hose, it is recommend to drill a small hole (via. 3 mm) in the lowest point of the hose and to put a small container below it. (See picture, point **B**).

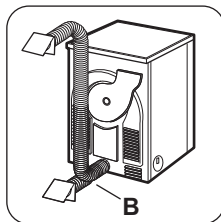

i There are 3 vent outlets: on the left, right side and at the rear.

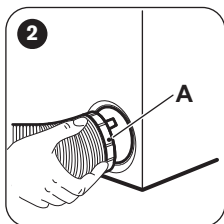
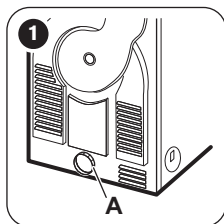

- 1** Pull the ring nut **A** from the vent outlet at the rear.
- 2** Screw on the ring nut to the hose and push it into position.
- 3** The not used vents must be sealed with supplied covers.

DOOR REVERSAL

To make it easier to load or unload the laundry, the door can be reversed.

! **WARNING!** The door must only be reversed by an authorised service engineer.

Please contact your Authorised Service Centre. The engineer will carry out the door reversal at your cost.

SPECIAL ACCESSORIES

▪ stack kit

i Available from your Authorised Service Centre or your specialist dealer

To enable the mounting of the dryer on top of a front loading washing machine with cover's depth between 48 and 60 cm. Read carefully the instructions supplied with the kit.

EASY START

PRODUCT DESCRIPTION

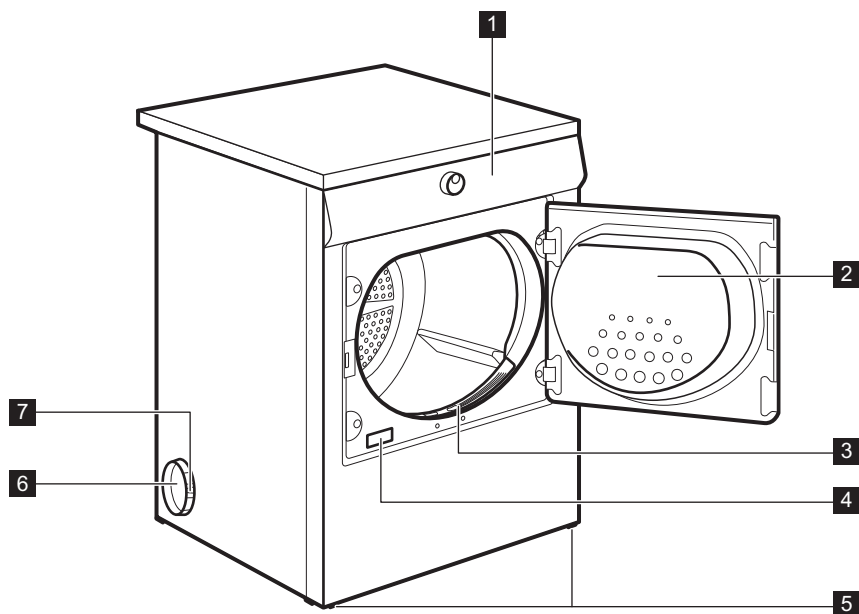

- 1** Control panel
- 2** Appliance door
- 3** Fluff filter
- 4** Rating plate

- 5** Adjustable feet
- 6** Sideways vent outlets / back vent outlet
- 7** Ring nut

CONTROL PANEL

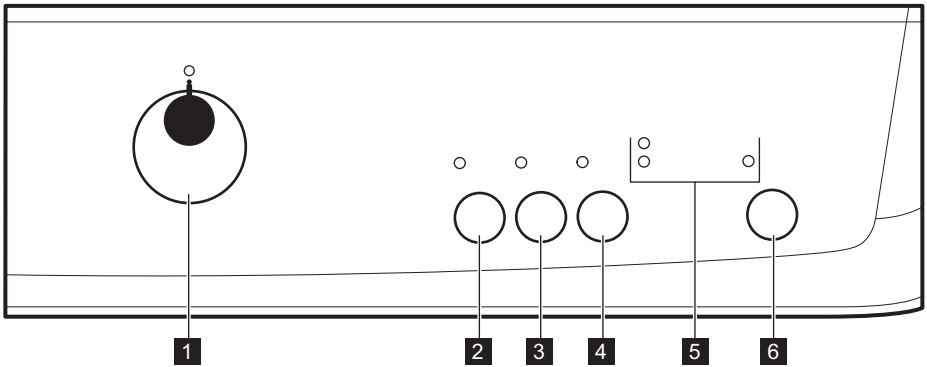



- 1** Programme knob and ⓪ OFF switch
- 2** Delicate button
- 3** Anticrease button
- 4** Buzzer button

- 5** Indicators: Drying End/Anticrease → ,
Condenser, Filter
- 6** Start/Pause button

PROGRAMME TABLE

Programmes	Type of load	Load (max.) ¹⁾ / Fabric mark
Cotton		
Extra Dry	Drying level: extra dry.	7kg/
Strong Dry	Drying level: strong dry.	7kg/
Cupboard Dry ²⁾³⁾	Drying level: cupboard dry.	7kg/
Damp	Drying level: textiles which are still to be ironed.	7kg/
Iron Dry ³⁾	Drying level: applicable for iron.	7kg/
Synthetic		
Extra Dry	Drying level: extra dry.	3kg/
Cupboard Dry ³⁾	Drying level: cupboard dry.	3kg/

Programmes	Type of load	Load (max.) ¹⁾ / Fabric mark
Iron Dry	Drying level: applicable for iron.	3kg/ ☺☺☺
Special		
30'	Time programme to dry individual items of laundry.	1kg/ ☺☺☺
 Easy Iron	Easy care fabrics for which a minimum of ironing is necessary. The drying results can be different from one type of fabric to the other. Shake the items before you put them in the appliance. When the programme is completed, immediately remove the items and put them on a hanger.	1kg (or 5 shirts)/ ☺☺☺
Mixed	Cotton and synthetic fabrics. Low temperature programme. Delicate programme with warm air.	3kg/ ☺☺☺
 Baby	Baby cycle is a special programme for jumpers to be dried "ready to wear".	2kg/ ☺☺☺
Jeans	Leisure clothing such as jeans, sweat-shirts of different material thicknesses (e.g. at the neck, cuffs and seams).	3kg/ ☺☺☺
Refresh	Refreshing a textiles that were in storage.	1kg

1) The maximum weight refers to dry items.

2) The  Cotton Cupboard Dry programme is the "Standard cotton programme" and it is suitable to dry normal wet cotton laundry and it is the most efficient programme in terms of energy consumption for drying wet cotton laundry.

3) **For test institutes only:** Standard programmes for tests are specified in the EN 61121 document.

OPTIONS

DELICATE

With this option you can set a delicate drying programme that has a low temperature. Use this option with a fabrics that have the symbol  on the fabric label (e.g. acrylic, viscose).

ANTICREASE

Extends of 60 minutes the standard anticrease phase (30 minutes) at the end of the drying cycle. This function prevents the laundry from creases. The laundry can be removed during the anticrease phase.

BUZZER

you can hear the buzzer at the:



- cycle end
- start and end of crease guard phase
- cycle interruption

The buzzer function is by default always on. You can use this function to activate or deactivate the sound.



You can activate the Buzzer option with all programmes.

OPTIONS TABLE

Programmes ¹⁾	Delicate	Anticrease	Buzzer
Cotton			
Extra Dry	■	■	■
Strong Dry	■	■	■
 Cupboard Dry	■	■	■
Damp	■	■	■
Iron Dry	■	■	■
Synthetic			
Extra Dry	■	■	■
Cupboard Dry	■	■	■
Iron Dry	■	■	■
Special			
30'	■	■	■
 Easy Iron	■	■	■
Mixed	■	■	■
 Baby	■	■	■
Jeans	■	■	■
Refresh			■

1) Together with the programme you can set 1 or more options. To activate or deactivate them, press the related touchpad.

SETTINGS

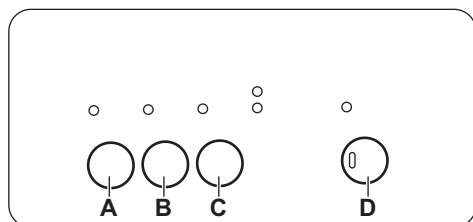

- A)** Delicate button
- B)** Anticrease button
- C)** Buzzer button
- D)** Start/Pause button

BUZZER ON/OFF

To deactivate or activate the acoustic signals, press and hold for approximately 2 seconds touchpads **(A)** and **(B)** at the same time.

ADJUSTMENT OF THE REMAINING LAUNDRY MOISTURE DEGREE

To change the default degree of the remaining moisture of the laundry:

1. Use the programme knob to set any programme.
2. Wait approximately 8 seconds.
3. Press and hold buttons **(B)** and **(D)** at the same time.

One of these indicators comes on:

- →| **End/Anticrease** - the maximum dry laundry
 -  **Drying** - the more dry laundry
4. Press the button (**D**) again and again until the indicator of the correct level comes on.
 5. To confirm the adjustment, press and hold buttons (**B**) and (**D**) at the same time for approximately 2 seconds.

BEFORE FIRST USE

Before you use the appliance for the first time do these operations:

- Clean the tumble dryer drum with a moist cloth.

DAILY USE

START A PROGRAMME

1. Prepare the laundry and load the appliance.



CAUTION! Make sure that when you close the door, the laundry does not catch between the appliance door and the rubber seal.

2. Set the correct programme and options for the type of load.
3. Press the Start/Pause touchpad. The programme starts.

CHANGE A PROGRAMME

1. Turn the Programme knob to  OFF
2. Set the programme.

AT THE END OF THE PROGRAMME

When the programme is completed:

- An intermittent acoustic signal operates (If the Buzzer function is on).
- The indicators →| End/Anticrease and  Filter comes on.
- The Start/Pause indicator is on.

The appliance continues to operate with the crease guard phase for approximately other 30 minutes.

The crease guard phase removes creases from your laundry.

You can remove the laundry before the crease guard phase is completed. We recommend, for

- Start a short programme (e.g. 30 minutes) with moist laundry.

better results, that you remove the laundry when the phase is almost completed or completed.

When the crease guard phase is completed:

- Start/Pause indicator goes off.
1. Turn the Programme knob to  OFF
 2. Open the appliance door.
 3. Remove the laundry.
 4. Close the appliance door.



Always clean the filter when a programme is completed.



STAND-BY FUNCTION

To decrease the energy consumption, this function automatically deactivates the appliance:

- After 5 minutes if you do not start the programme.
- After 5 minutes from the end of the programme.

INDICATOR LIGHTS

These lights indicate the following functions:

- Drying : This light indicates that the appliance is in the drying phase.
- End/Anticrease →|: This light is on at the end of the cooling phase, during the anticreasing phase and at the end of the programme.
- Filter : This light illuminates at the end of the programme to remind you that the filters must be cleaned.

HINTS AND TIPS

PREPARING THE LAUNDRY

- Close the zippers.

- Close the fasteners of the duvet covers.

- Do not keep ties or ribbons loose (e.g. apron ribbons). Tie them before you start a programme.
- Remove all items from the pockets.
- If an item has the internal layer made of cotton, turn it inside out. Make sure that the cotton layer is always external
- We recommend that you set the correct programme applicable for the type of fabrics that are in the appliance.
- Do not put fabrics with strong colours together with fabrics with light colours. Strong colours can bleed.
- Use an applicable programme for cotton jersey and knitwear to prevent the items to shrink.
- Make sure that the laundry weight is not more than the maximum weight that is in the programme table.
- Dry only the laundry that is applicable for tumble dryer. Refer to the fabric label on the items.

Fabric label	Description
☐	Laundry that is applicable for tumble dryer.
☺	Laundry that is applicable for tumble dryer. Set the programme with standard temperature.
☹	Laundry that is applicable for tumble dryer. Set the programme with low temperature.
☒	Laundry that is not applicable for tumble dryer.

CARE AND CLEANING

CLEANING THE FILTER

At the end of each cycle the filter indicator is on to tell you that the filter must be cleaned.



The filter collects the fluff. The fluff occurs while the cloths are dried in the tumble dryer.

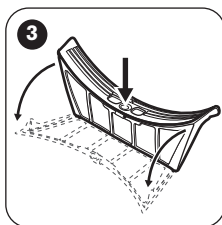
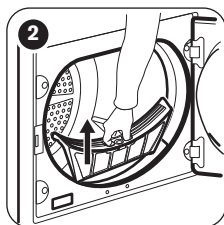
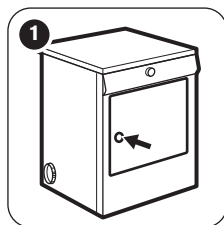

- 1 Open the door.
- 2 Pull the filter.
- 3 Open the filter
- 4 Use a moist hand to clean the filter.
- 5 If necessary clean the filter with warm water using a brush.
- 6 Close the filter.
- 7 Remove fluff from the filter socket. For this a vacuum cleaner can be used.

- 8 Put the filter inside the filter socket.

CLEANING THE DRUM



WARNING! Disconnect the appliance before you clean it.

Use a standard neutral soap detergent to clean the inner surface of the drum and drum ribs. Dry the cleaned surfaces with a soft cloth.



CAUTION! Do not use abrasive materials or steel wool to clean the drum.

CLEANING THE CONTROL PANEL AND HOUSING

Use a standard neutral soap detergent to clean the control panel and housing.

Use a moist cloth to clean. Dry the cleaned surfaces with a soft cloth.



CAUTION! Do not use furniture cleaning agents or cleaning agents which can cause corrosion to clean the appliance.

TROUBLESHOOTING

Problem	Possible solution
You cannot activate the appliance.	Make sure that the mains plug is connected to the mains socket.
	Check fuse in fuse box (domestic installation).
The programme does not start.	Press Start/Pause.
	Make sure that the appliance door is closed.
The appliance door does not close.	Make sure that the installation of the filter is correct.
	Make sure that the laundry does not catch between the appliance door and the rubber seal.
The display shows a long programme duration. ¹⁾	Make sure that the weight of the laundry is applicable to the duration of the programme.
	Make sure that the filter is clean.
	The laundry is too wet. Spin the laundry in the washing machine again.
	Make sure that the room temperature is not too warm.
The display shows a short programme duration.	Set the Time Drying or the Extra Dry programme.
The display shows Err²⁾ .	If you want to set a new programme, deactivate and activate the appliance.
	Make sure that the options are applicable to the programme.
The display shows (e.g. E51) ²⁾ .	Deactivate and activate the appliance. Start a new programme. If the problem occurs again, contact the Service.

1) After maximum 5 hours, the programme ends automatically

2) only dryers with the display.

If the drying results are not satisfactory

- The set programme was incorrect.
- The filter is clogged.
- There was too much laundry in the appliance.
- The drum is dirty.
- Incorrect setting of the conductivity sensor.
- The airflow slots are clogged.

TECHNICAL DATA

Height x Width x Depth	850 x 600 x 600 mm (maximal 630 mm)
Max. depth with the appliance door open	1090 mm
Max. width with the appliance door open	950 mm
Adjustable height	850 mm (+ 15 mm - feet regulation)
Drum volume	108 l
Maximum load volume	7 kg
Voltage	230 V
Frequency	50 Hz
Necessary fuse	16 A
Total power	2600 W
Energy efficiency class	C
Energy consumption ¹⁾	4,25 kWh
Annual energy consumption ²⁾	512 kWh
Left—on mode power absorption	0,70 W
Off mode power absorption	0,70 W
Type of use	Household
Permitted ambient temperature	+ 5°C to + 35°C
Level of protection against ingress of solid particles and moisture ensured by the protective cover, except where the low voltage equipment has no protection against moisture	IPX4

1) With reference to EN 61121. 7kg of cotton centrifuged at 1000 rpm.

2) Energy consumption per year in kWh, based on 160 drying cycles of the standard cotton programme at full and partial load, and the consumption of the low-power modes. Actual energy consumption per cycle will depend on how the appliance is used (REGULATION (EU) No 392/2012).

CONSUMPTION DATA

Programme	Spun at / residual humidity	Drying time	Energy consumption
Cotton 7 kg			
Cupboard Dry	1400 rpm / 50%	100 min.	3,70 kWh

Programme	Spun at / residual humidity	Drying time	Energy consumption
	1000 rpm / 60%	1 15 min.	4,25 kWh
Iron Dry	1400 rpm / 50%	75 min.	2,55 kWh
	1000 rpm / 60%	87 min.	3,20 kWh
Synthetic 3 kg			
Cupboard Dry	1200 rpm / 40%	40 min.	1,20 kWh
	800 rpm / 50%	46 min.	1,47 kWh

ENVIRONMENT CONCERNS

Recycle the materials with the symbol . Put the packaging in applicable containers to recycle it. Help protect the environment and human health and to recycle waste of electrical and electronic appliances. Do not dispose appliances marked with

the symbol  with the household waste. Return the product to your local recycling facility or contact your municipal office.

CONSIGNES DE SÉCURITÉ

Avant d'installer et d'utiliser cet appareil, lisez soigneusement les instructions fournies. Le fabricant ne peut être tenu pour responsable des dommages et blessures liés à une mauvaise installation ou utilisation. Conservez toujours cette notice avec votre appareil pour vous y référer ultérieurement.

SÉCURITÉ DES ENFANTS ET DES PERSONNES VULNÉRABLES



AVERTISSEMENT!

Risque d'asphyxie, de blessure ou d'invalidité permanente.

- Cet appareil peut être utilisé par des enfants âgés d'au moins 8 ans et par des personnes ayant des capacités physiques, sensorielles ou mentales réduites ou dénuées d'expérience ou de connaissance, s'ils (si elles) sont correctement surveillé(e)s ou si des instructions relatives à l'utilisation de l'appareil en toute sécurité leur ont été données et si les risques encourus ont été appréhendés.
- Les enfants ne doivent pas jouer avec l'appareil.
- Les enfants de moins de 3 ans, sans surveillance, doivent être tenus à l'écart de l'appareil.
- Ne laissez pas les emballages à la portée des enfants.
- Ne laissez pas les détergents à la portée des enfants.
- Tenez les enfants et les animaux éloignés de la porte de l'appareil lorsque celle-ci est ouverte.
- Si l'appareil est équipé d'un dispositif de sécurité enfants, nous vous recommandons de l'activer.
- Le nettoyage et l'entretien par l'utilisateur ne doivent pas être effectués par des enfants sans surveillance.

CONSIGNES GÉNÉRALES DE SÉCURITÉ

- Ne modifiez pas les caractéristiques de cet appareil.
- Si le sèche-linge est placé au-dessus d'un lave-linge, utilisez le kit de superposition. Le kit de superposition, disponible auprès d'un revendeur agréé, ne peut être utilisé qu'avec l'appareil

indiqué dans les instructions (fournies avec l'accessoire). Lisez attentivement les instructions avant de procéder à l'installation (reportez-vous au livret d'installation).

- L'appareil peut être installé de façon autonome ou sous un plan de travail de cuisine si un espace correct est disponible (reportez-vous au livret d'installation).
- L'appareil ne doit pas être installé derrière une porte à serrure, une porte coulissante ni une porte battante dotée d'une charnière du côté opposé à l'appareil qui pourrait empêcher l'ouverture complète du hublot.
- Les orifices d'aération situés à la base (si présents) ne doivent pas être obstrués par de la moquette.
- Ne connectez la fiche d'alimentation secteur à la prise de courant secteur qu'à la fin de l'installation. Assurez-vous que la fiche d'alimentation est accessible une fois l'appareil installé.
- Aérez suffisamment la pièce pour éviter le reflux de gaz provenant d'appareils utilisant d'autres combustibles, y compris les flammes nues.
- L'air rejeté ne doit pas être évacué dans une évacuation utilisée pour les fumées rejetées provenant des appareils brûlant du gaz ou d'autres combustibles. (si présent)
- Si le câble d'alimentation est endommagé, il doit être remplacé par le fabricant, son service après-vente ou des personnes de qualification similaire afin d'éviter un danger.
- Respectez la charge maximale de 7 kg (reportez-vous au chapitre « Tableau des programmes »).
- Ne séchez pas d'articles sur lesquels ont été utilisés des produits de nettoyage chimiques industriels.
- Retirez les peluches accumulées dans l'appareil.
- N'utilisez pas l'appareil sans filtre. Nettoyez le filtre à peluches avant ou après chaque utilisation.
- N'introduisez dans le sèche-linge que du linge propre.
- Il convient que les articles qui ont été salis avec des substances telles que l'huile de cuisson, l'acétone, l'alcool, l'essence, le kérosène, les détachants, la térébenthine, la cire et les substances pour retirer la cire soient lavés dans de l'eau

chaude avec une quantité supplémentaire de détergent avant d'être séchés dans le sèche-linge à tambour.

- Les pièces avec mousse de caoutchouc (mousse de latex), bonnets de bain, textiles imperméables, articles doublés en caoutchouc ou vêtements et taies d'oreiller rembourrés de mousse de caoutchouc ne doivent pas être séchés dans un sèche-linge.
- Les assouplissants ou autres produits similaires doivent être utilisés conformément aux instructions de leur fabricant.
- Retirez des poches tous les objets tels que briquets et allumettes.
- N'arrêtez jamais le sèche-linge avant la fin du cycle de séchage à moins de sortir immédiatement tout le linge et de le déplier pour mieux dissiper la chaleur.
- La phase finale d'un cycle de sèche-linge à tambour se produit sans chaleur (cycle de refroidissement) afin de s'assurer que les articles sont soumis à une température garantissant qu'ils ne seront pas endommagés.
- Avant toute opération d'entretien, éteignez l'appareil et débranchez la fiche de la prise secteur.

INSTRUCTIONS DE SÉCURITÉ

INSTRUCTIONS D'INSTALLATION

- Retirez l'intégralité de l'emballage
- N'installez pas et ne branchez pas un appareil endommagé.
- Suivez scrupuleusement les instructions d'installation fournies avec l'appareil.
- Soyez toujours vigilants lorsque vous déplacez l'appareil car il est lourd. Portez toujours des gants de sécurité.
- N'installez pas l'appareil ou ne l'utilisez pas dans un endroit où la température ambiante est inférieure à 5 °C ou supérieure à 35°C.
- Assurez-vous que le sol sur lequel vous installez l'appareil est plat, stable, résistant à la chaleur et propre.
- Assurez-vous que de l'air circule entre l'appareil et le sol.
- Déplacez toujours l'appareil à la verticale.
- La surface arrière de l'appareil doit être positionnée contre le mur.
- Une fois l'appareil installé à son emplacement permanent, vérifiez qu'il est bien de niveau à

l'aide d'un niveau à bulle. S'il n'est pas de niveau, réglez les pieds jusqu'à ce qu'il le soit.

CONNEXION ÉLECTRIQUE



AVERTISSEMENT! Risque d'incendie ou d'électrocution.

- L'appareil doit être relié à la terre.
- Vérifiez que les données électriques figurant sur la plaque signalétique correspondent à celles de votre réseau. Si ce n'est pas le cas, contactez un électricien.
- Utilisez toujours une prise de courant de sécurité correctement installée.
- N'utilisez pas d'adaptateurs multiprises ni de rallonges.
- Ne tirez jamais sur le câble d'alimentation électrique pour débrancher l'appareil. Tirez toujours sur la fiche.
- Ne touchez jamais le câble d'alimentation ni la fiche avec des mains mouillées.

- Uniquement pour le R-U et l'Irlande. L'appareil dispose d'une alimentation secteur 13 amp. S'il s'avère nécessaire de changer le fusible de l'alimentation secteur, utilisez un fusible 13 amp ASTA (BS 1362).
- Cet appareil est conforme aux directives CEE.

UTILISATION



AVERTISSEMENT! Risque de blessure, de choc électrique, d'incendie, de brûlures ou de dommage matériel à l'appareil.

- Utilisez cet appareil uniquement dans un environnement domestique.
- Ne séchez pas d'articles endommagés contenant un rembourrage ou un garnissage.
- Séchez uniquement les textiles adaptés au séchage dans un sèche-linge. Suivez les instructions figurant sur l'étiquette des textiles.
- Si vous avez lavé votre linge avec un produit détachant, lancez un cycle de rinçage supplémentaire avant de démarrer le sèche-linge.
- N'utilisez pas l'eau de condensation/eau distillée pour préparer des boissons ni pour cuisiner. Elle peut entraîner des problèmes de santé chez les personnes et les animaux domestiques.
- Ne montez pas sur le hublot ouvert de votre appareil ; ne vous asseyez pas dessus.

- N'introduisez pas de linge non essoré dans le sèche-linge.

ENTRETIEN ET NETTOYAGE



AVERTISSEMENT! Risque de blessure corporelle ou de dommages matériels.

- Ne pulvérisez pas d'eau ni de vapeur pour nettoyer l'appareil.
- Nettoyez l'appareil avec un chiffon doux humide. Utilisez uniquement des produits de lavage neutres. N'utilisez pas de produits abrasifs, de tampons à récurer, de solvants ni d'objets métalliques.

MISE AU REBUT



AVERTISSEMENT! Risque de blessure ou d'asphyxie.

- Débranchez l'appareil de l'alimentation électrique.
- Coupez le câble d'alimentation et mettez-le au rebut.
- Retirez le dispositif de verrouillage de la porte pour empêcher les enfants et les animaux de s'enfermer dans l'appareil.

INSTALLATION

DÉBALLAGE



ATTENTION! Avant de mettre l'appareil en service, il est impératif d'enlever tous les éléments de protection de transport.

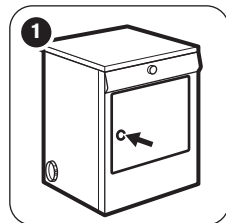

1 Ouvrez la porte.

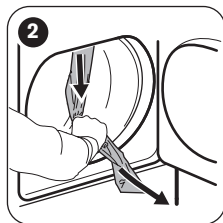

2 Enlevez les rubans adhésifs à l'intérieur de la machine, au-dessus du tambour.



3 Enlevez la gaine plastique avec le rembourrage en polystyrène de l'appareil.

TUYAU D'ÉVACUATION

i En ce qui concerne le conduit, si vous avez décidé de l'installer sur une paroi ou une fenêtre grillagée, faites appel à un constructeur marchand pour obtenir les accessoires nécessaires et des conseils en matière d'installation.

i Veillez à ce que la longueur du tuyau d'évacuation soit inférieure à 2 m et que celui-ci ne comporte pas plus de 2 coudes.

! **AVERTISSEMENT!** Attention à ne pas raccorder le tuyau d'évacuation, par exemple, à une hotte, une cheminée ou un tuyau de fumée conçu pour l'évacuation d'un appareil à combustion.

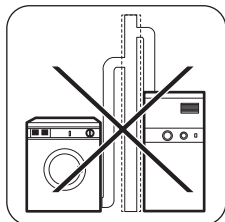

Notez que pour éviter tout problème de condensation, il est essentiel que le sèche-linge soit équipé d'un tuyau flexible qui transporte l'air humide bien au-delà des éléments de cuisine, de préférence à l'extérieur de cette dernière. Pour empêcher toute surchauffe de l'appareil, il est important de ne pas bloquer la sortie d'évacuation de la vapeur. Ainsi, en cas d'installation permanente d'un tuyau en direction d'une paroi extérieure ou

d'un plafond, il faut assurer un débit d'évacuation d'au moins 150 m³/h. Si le sèche-linge est installé à proximité d'éléments de cuisine, assurez-vous que le tuyau d'évacuation ne soit pas écrasé. Si le tuyau est partiellement écrasé, l'efficacité du séchage sera réduite, le temps de séchage plus long et la consommation d'énergie plus élevée. Si le tuyau est complètement écrasé, le disjoncteur dont l'appareil est équipé risque de se déclencher. Pendant le fonctionnement du sèche-linge, la température ambiante ne doit pas être inférieure à +5 °C ou supérieure à +35 °C pour ne pas compromettre les performances de l'appareil.

i Si le tuyau est long et si l'appareil est placé dans un local froid, l'humidité risque de se condenser à l'intérieur du tuyau. Il s'agit d'un phénomène habituel. Pour empêcher la formation de cette eau dans le tuyau, nous conseillons de percer un petit trou (diam. 3 mm) au point le plus bas du tuyau et de mettre un petit récipient au-dessous. (Voir la figure, point **B**).

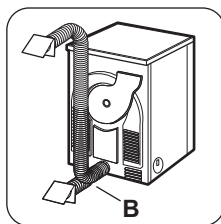

i Il y a 3 orifices d'évacuation : un à gauche, un à droite et un à l'arrière.

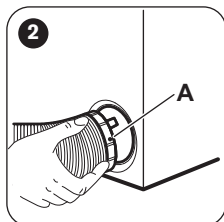
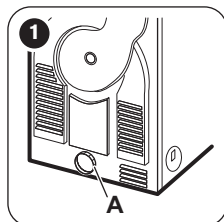

- 1** Retirez la bague de serrage **A** de l'orifice d'évacuation à l'arrière.
- 2** Vissez la bague de serrage sur le tuyau et poussez-la en position.
- 3** Les orifices non utilisés doivent être scellés avec les caches fournis.

RÉVERSIBILITÉ DE LA PORTE

Pour faciliter le chargement ou le déchargement du linge, le sens d'ouverture de la porte peut être changé de droite à gauche.



AVERTISSEMENT! La réversibilité de la porte ne doit être effectuée que par un technicien qualifié.

Contactez le service après-vente agréé. Le service après-vente vous facturera alors l'intervention.

ACCESSOIRES SPÉCIAUX

▪ kit de superposition



Disponible auprès du service après-vente agréé de votre magasin vendeur

Pour permettre d'installer le sèche-linge au-dessus d'un lave-linge à chargement frontal dont la profondeur est comprise entre 48 et 60 cm.

Lisez attentivement la notice fournie avec le kit.

DÉMARRAGE FACILE

DESCRIPTION DE L'APPAREIL

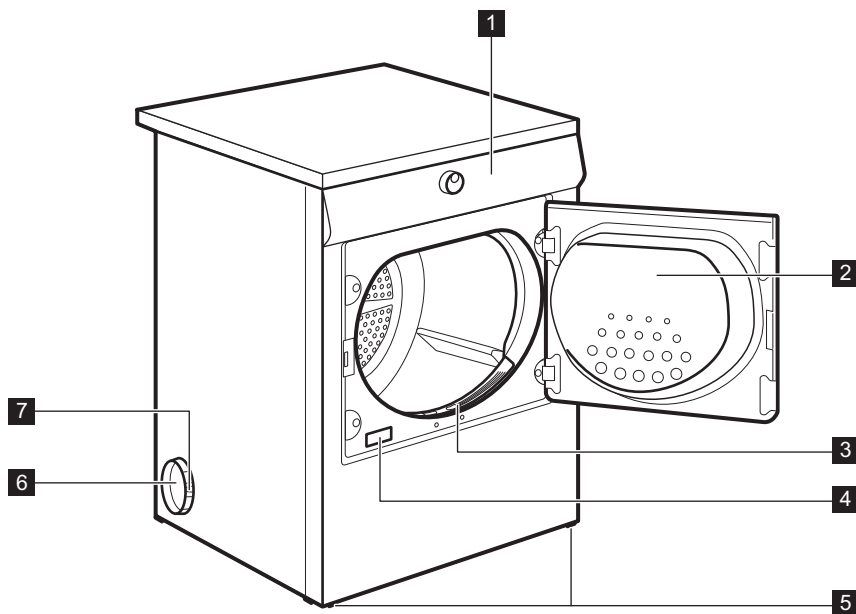

- 1** Panneau de commande
- 2** Hublot de l'appareil
- 3** Filtre à peluches
- 4** Plaque de calibrage
- 5** Pied réglable

- 6** Orifices d'évacuation latéraux / orifice d'évacuation arrière
- 7** Écrou à œillet

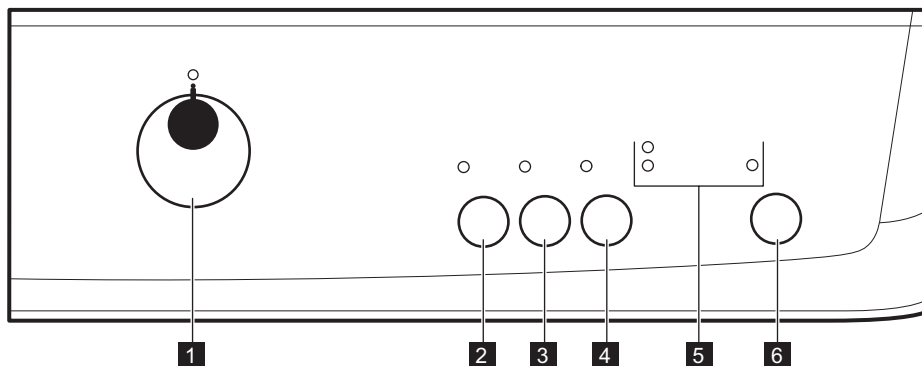

PANNEAU DE COMMANDE



- 1** Sélecteur de programme et touche ARRÊT Ⓛ
- 2** Touche Délicats
- 3** Touche Anti-froissage
- 4** Touche Alarme
- 5** Voyants : Séchage , Fin/anti-froissage , Condenseur, Filtre
- 6** Touche Départ/Pause

TABLEAU DES PROGRAMMES

Programmes	Type de charge	Charge (max.) ¹⁾ / Étiquette d'entretien des textiles
Coton		
Très Sec	Degré de séchage : extra sec.	7 kg/
Sec	Degré de séchage : très sec.	7 kg/
Prêt à ranger ²⁾³⁾	Degré de séchage : prêt à ranger.	7 kg/
Légerement humide	Degré de séchage : textiles qui doivent toujours être repassés.	7 kg/
Prêt à repasser ³⁾	Degré de séchage : prêt à repasser.	7 kg/
Synthétiques		
Très Sec	Degré de séchage : extra sec.	3 kg/
Prêt à ranger ³⁾	Degré de séchage : prêt à ranger.	3 kg/

Programmes	Type de charge	Charge (max.) ¹⁾ / Étiquette d'entretien des textiles
Prêt à repasser	Degré de séchage : prêt à repasser.	3 kg/ ☺☺☺
Spécial		
30'	Durée de programme pour sécher le linge séparément.	1 kg/ ☺☺☺
 Facile à Repasser	Vêtements faciles à entretenir demandant un minimum de repassage. Les résultats de séchage peuvent varier en fonction du type de textile. Dépliez-les le plus possible avant de les placer dans l'appareil. Une fois le programme terminé, sortez immédiatement les articles et accrochez-les sur un cintre.	1 kg (ou 5 chemises)/ ☺☺☺
Textiles mélangés	Cotons et textiles synthétiques. Programme basse température. Programme délicat avec de l'air chaud.	3 kg/ ☺☺☺
 Bébé	Le cycle Bébé est un programme spécial pour les grenouillères à sécher "prêtes à porter".	2 kg/ ☺☺☺
Jeans	Séchage des vêtements décontractés tels que les jeans, les sweats, avec différentes épaisseurs de tissu (par ex. au niveau du poignet, du col ou des coutures).	3 kg/ ☺☺☺
Rafraîchir	Pour les textiles qui nécessitent d'être rafraîchis.	1 kg

1) Poids maximal des articles secs.

2) Le programme  Coton Prêt à ranger est le programme standard pour le coton. Il convient au séchage du linge en coton normalement humide, et est le programme le moins gourmand en énergie pour le séchage du linge en coton humide.

3) **Uniquement pour les instituts de test** : Les programmes de test standard sont indiqués dans le document EN 61121.

OPTIONS

DÉLICATS

Cette option vous permet de régler un programme de séchage délicat à basse température. Utilisez cette option avec des textiles dont l'étiquette porte le symbole  (par ex. acrylique, viscose).

ANTI-FROISSAGE

Prolonge de 60 minutes la phase anti-froissage standard (30 minutes) à la fin du cycle de séchage. Cette fonction évite le froissage du linge. Le linge peut être retiré durant la phase anti-froissage.

ALARME

l'alarme se fait entendre :



- à la fin du cycle
- au début et à la fin de la phase anti-froissage
- lors de l'interruption du cycle

Par défaut, l'alarme est activée. Vous pouvez utiliser cette fonction pour activer ou désactiver l'alarme sonore.



Vous pouvez activer l'option Alarme avec tous les programmes.

TABLEAU DES OPTIONS

Programmes ¹⁾	Délicats	Anti-froissage	Alarme
Coton			
Très Sec	■	■	■
Sec	■	■	■
 Prêt à ranger	■	■	■
Légerement humide	■	■	■
Prêt à repasser	■	■	■
Synthétiques			
Très Sec	■	■	■
Prêt à ranger	■	■	■
Prêt à repasser	■	■	■
Spécial			
30'	■	■	■
 Facile à Repasser	■	■	■
Textiles mélangés	■	■	■
 Bébé	■	■	■
Jeans	■	■	■
Rafraîchir	■	■	■

1) Conjointement au programme, vous pouvez régler 1 ou plusieurs options. Pour les activer ou les désactiver, appuyez sur la touche correspondante.

RÉGLAGES

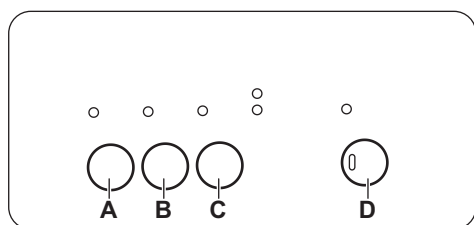

- A)** Touche Délicats
- B)** Touche Anti-froissage
- C)** Touche Alarme
- D)** Touche Départ/Pause

ALARME ACTIVÉE/DÉSACTIVÉE

Pour activer ou désactiver les signaux sonores, appuyez simultanément sur les touches **(A)** et **(B)** et maintenez-les enfoncées pendant environ 2 secondes.



RÉGLAGE DU DEGRÉ D'HUMIDITÉ RÉSIDUELLE DANS LE LINGE

Pour modifier le degré d'humidité résiduelle dans le linge par défaut :

1. Utilisez le sélecteur de programme pour sélectionner un programme.
2. Attendez environ 8 secondes.
3. Appuyez simultanément sur les touches **(B)** et **(D)** et maintenez-les enfoncées.

L'un de ces voyants s'allume :

- →| **Fin/anti-froissage** - linge séché au maximum

-  **Séchage** - linge plus sec
- →| **Fin/anti-froissage** et  **Séchage** linge sec standard

4. Appuyez à plusieurs reprises sur la touche **(D)** jusqu'à ce que le voyant du niveau correct s'allume.
5. Pour confirmer le réglage, appuyez simultanément sur les touches **(B)** et **(D)** et maintenez-les enfoncées pendant environ 2 secondes.

AVANT LA PREMIÈRE UTILISATION

Avant d'utiliser l'appareil pour la première fois, effectuez l'une des opérations suivantes :

- Nettoyez le tambour du sèche-linge avec un chiffon humide.

- Démarrez un programme court (par exemple 30 minutes) avec du linge humide.

UTILISATION QUOTIDIENNE

DÉMARREZ UN PROGRAMME

1. Préparez le linge et chargez l'appareil.



ATTENTION! Assurez-vous que le hublot est fermé et que le linge n'est pas coincé entre le hublot de l'appareil et le joint en caoutchouc.

2. Réglez le programme et les options adaptés au type de charge.
3. Appuyez sur la touche Départ/Pause.

Le programme démarre.

CHANGEMENT DE PROGRAMME

1. Tournez le sélecteur de programme sur la position  ARRÊT
2. Sélectionnez le programme.

À LA FIN DU PROGRAMME

Une fois le programme terminé :

- Un signal sonore intermittent retentit (si la fonction d'alarme sonore est activée).
- Les voyants →| **Fin/anti-froissage** et  **Filtre** s'allument.
- Le voyant Départ/Pause est allumé.

L'appareil continue à effectuer la phase anti-froissage pendant environ 30 minutes.

La phase anti-froissage évite les plis du linge.

Vous pouvez retirer le linge avant la fin de la phase anti-froissage. Pour de meilleurs résultats, nous

vous recommandons de ne retirer le linge que lorsque la phase est terminée ou presque.

Lorsque la phase anti-froissage est terminée :

- Le voyant Départ/Pause s'éteint.
1. Tournez le sélecteur de programme sur la position  ARRÊT
 2. Ouvrez le hublot de l'appareil.
 3. Sortez le linge.
 4. Fermez le hublot de l'appareil.



Pensez toujours à nettoyer le filtre lorsqu'un programme est terminé.

FONCTION DE VEILLE

Pour réduire la consommation d'énergie, cette fonction éteint automatiquement l'appareil :

- Au bout de 5 minutes si vous ne lancez aucun programme.
- Au bout de 5 minutes après la fin du programme de lavage.

VOYANTS

Ces voyants indiquent les fonctions suivantes :





-  **Séchage** : Ce voyant signale que l'appareil est en phase de séchage
- →| **Fin/anti-froissage** : Ce voyant est allumé à la fin de la phase de refroidissement, pendant la phase anti-froissage et reste allumé à la fin du programme.

- Filtre  : Ce voyant s'allume à la fin du programme pour vous rappeler que les filtres doivent être nettoyés.

CONSEILS

PRÉPARATION DU LINGE

- Fermez les fermetures à glissière.
- Fermez les boutons des housses de couette.
- Ne laissez pas de cordons ni de rubans dénoués (par exemple des cordons de tablier). Nouez-les avant de démarrer le programme.
- Videz les poches.
- Si un article dispose d'une doublure en coton, retournez-le. Assurez-vous que la doublure en coton est toujours tournée vers l'extérieur.
- Nous vous recommandons de toujours régler le programme le mieux adapté au type de textiles se trouvant dans l'appareil.
- Ne mélangez pas les articles de couleurs foncées avec des articles de couleurs claires. Les couleurs foncées pourraient déteindre.
- Utilisez un programme adapté pour les lainages et la bonneterie pour éviter qu'ils ne rétrécissent.
- Assurez-vous que la charge de linge ne dépasse pas le poids maximal indiqué dans le tableau des programmes.
- Séchez uniquement du linge adapté au sèche-linge. Reportez-vous aux étiquettes des vêtements.

Étiquette d'entretien du textile	Description
	Linge adapté au sèche-linge.
	Linge adapté au sèche-linge. Sélectionnez le programme avec une température standard.
	Linge adapté au sèche-linge. Sélectionnez le programme avec une basse température.
	Linge non adapté au sèche-linge.

ENTRETIEN ET NETTOYAGE

NETTOYAGE DU FILTRE

À la fin de chaque cycle, le voyant du filtre s'allume pour vous indiquer qu'il faut nettoyer le filtre.



Le filtre recueille les peluches. Des peluches apparaissent lors du séchage des textiles dans le sèche-linge.

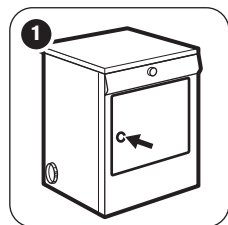

1 Ouvrez le hublot.

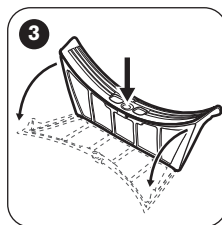
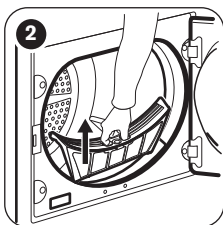

- 2 Retirez le filtre.
- 3 Ouvrez le filtre
- 4 Nettoyez le filtre après vous être humidifié la main.
- 5 Au besoin, nettoyez le filtre à l'eau tiède à l'aide d'une brosse.
- 6 Refermez le filtre.
- 7 Enlevez les peluches du logement du filtre. Un aspirateur peut être utilisé à cet effet.
- 8 Insérez le filtre dans son logement.

NETTOYAGE DU TAMBOUR



AVERTISSEMENT! Débranchez l'appareil avant de le nettoyer.

Utilisez un détergent savonneux neutre standard pour nettoyer la surface interne du tambour et les nervures de ce dernier. Séchez les surfaces nettoyées avec un chiffon doux.



ATTENTION! N'utilisez pas de matières abrasives ou de laine d'acier pour nettoyer le tambour.

NETTOYAGE DU BANDEAU DE COMMANDE ET DE L'ENVELOPPE

Utilisez un détergent savonneux neutre standard pour nettoyer le bandeau de commande et le boîtier.

Nettoyez-les à l'aide d'un chiffon humide. Séchez les surfaces nettoyées avec un chiffon doux.



ATTENTION! Ne nettoyez pas l'appareil à l'aide de produits de nettoyage pour meubles ou autres pouvant entraîner une corrosion.

DÉPANNAGE

Problème	Solution possible
L'appareil ne s'allume pas.	Assurez-vous que la fiche du câble d'alimentation est bien insérée dans la prise de courant.
	Vérifiez le fusible dans la boîte à fusibles (installation domestique).
Le programme ne démarre pas.	Appuyez sur Départ/Pause.
	Vérifiez que le hublot de l'appareil est fermé.
Le hublot de l'appareil ne ferme pas.	Vérifiez que le filtre est correctement installé.
	Assurez-vous que le linge n'est pas coincé entre le hublot de l'appareil et le joint en caoutchouc.
L'affichage indique une durée du programme longue. ¹⁾	Assurez-vous que le poids du linge est adapté à la durée du programme.
	Assurez-vous que le filtre est propre.
	Le linge est trop mouillé. Essorez une nouvelle fois le linge dans le lave-linge.
	Assurez-vous que la température ambiante n'est pas trop élevée.

Problème	Solution possible
L'affichage indique une durée du programme courte.	Réglez le programme Minuterie ou Très Sec.
L'écran affiche Err²⁾ .	Si vous souhaitez sélectionner un nouveau programme, vous devez éteindre puis rallumer l'appareil.
	Assurez-vous que les options sont compatibles avec le programme.
L'écran affiche (ex. : E51²⁾ .	Éteignez puis rallumez l'appareil. Démarrez un nouveau programme. Si le problème se produit à nouveau, contactez le service après-vente.

1) Le programme s'arrête automatiquement au bout de 5 heures

2) uniquement les sèche-linges avec l'écran

Si les résultats de séchage ne sont pas satisfaisants

- Le programme réglé n'était pas adapté.
- Le filtre est obstrué.
- Vous avez introduit trop de linge dans l'appareil.

- Le tambour est sale.
- Mauvais réglage du capteur de conductivité.
- Les fentes de circulation d'air sont obstruées.

CARACTÉRISTIQUES TECHNIQUES

Hauteur x Largeur x Profondeur	850 x 600 x 600 mm (maximum 630 mm)
Profondeur max. avec hublot ouvert	1090 mm
Largeur max. avec hublot ouvert	950 mm
Hauteur réglable	850 mm (+ 15 mm - réglage des pieds)
Capacité du tambour	108 l
Charge maximale	7 kg
Tension	230 V
Fréquence	50 Hz
Fusible nécessaire	16 A
Puissance totale	2600 W
Classe d'efficacité énergétique	C
Consommation énergétique ¹⁾	4,25 kWh
Consommation énergétique annuelle ²⁾	512 kWh
Puissance absorbée en mode « Veille »	0,70 W
Puissance absorbée en mode éteint	0,70 W
Type d'utilisation	Domestique

Température ambiante autorisée	+ 5 °C à + 35 °C
Niveau de protection contre l'infiltration de particules solides et d'humidité assuré par le couvercle de protection, excepté là où l'équipement basse tension ne dispose d'aucune protection contre l'humidité	IPX4

- 1) Conformément à la norme EN 61 121. 7 kg de coton, essoré à 1 000 tr/min.
2) Consommation énergétique annuelle en kWh basée sur 160 cycles de séchage du programme standard pour le coton, avec une charge complète ou partielle, et la consommation des modes basse consommation. La consommation énergétique réelle par cycle dépendra de l'utilisation de l'appareil (NORME (UE) No 392/2012).

DONNÉES DE CONSOMMATION

Température	Vitesse d'essorage / humidité résiduelle	Temps de séchage	Consommation énergétique
Coton 7 kg			
Prêt à ranger	1400 tours/min / 50%	100 min.	3,70 kWh
	1000 tours/min / 60%	115 min.	4,25 kWh
Prêt à repasser	1400 tours/min / 50%	75 min.	2,55 kWh
	1000 tours/min / 60%	87 min.	3,20 kWh
Synthétiques 3 kg			
Prêt à ranger	1200 tours/min / 40%	40 min.	1,20 kWh
	800 tours/min / 50%	46 min.	1,47 kWh

EN MATIÈRE DE PROTECTION DE L'ENVIRONNEMENT

Recyclez les matériaux portant le symbole . Déposez les emballages dans les conteneurs prévus à cet effet. Contribuez à la protection de l'environnement et à votre sécurité, recyclez vos produits électriques et électroniques. Ne jetez pas

les appareils portant le symbole  avec les ordures ménagères. Emmenez un tel produit dans votre centre local de recyclage ou contactez vos services municipaux.

SICHERHEITSHINWEISE

Lesen Sie vor der Montage und dem Gebrauch des Geräts zuerst die Gebrauchsanleitung. Der Hersteller übernimmt keine Verantwortung für Verletzungen und Beschädigungen durch unsachgemäße Montage. Bewahren Sie die Gebrauchsanleitung griffbereit auf.

SICHERHEIT VON KINDERN UND SCHUTZBEDÜRFTIGEN PERSONEN



WARNUNG!

Erstickungs- und Verletzungsgefahr sowie Gefahr einer dauerhaften Behinderung.

- Das Gerät kann von Kindern ab 8 Jahren und Personen mit eingeschränkten physischen, sensorischen oder geistigen Fähigkeiten oder mit mangelnder Erfahrung und/oder mangelndem Wissen nur dann verwendet werden, wenn sie durch eine für ihre Sicherheit zuständige Person beaufsichtigt werden oder in die sichere Verwendung des Geräts eingewiesen wurden und die mit dem Gerät verbundenen Gefahren verstanden haben.
- Kinder dürfen nicht mit dem Gerät spielen.
- Halten Sie Kinder unter 3 Jahren vom Gerät fern, wenn sie nicht ständig beaufsichtigt werden.
- Alle Verpackungsmaterialien von Kindern fernhalten.
- Alle Reinigungsmittel von Kindern fernhalten.
- Halten Sie Kinder und Haustiere vom geöffneten Gerät fern.
- Falls Ihr Gerät mit einer Kindersicherung ausgestattet ist, empfehlen wir, diese einzuschalten.
- Wartung oder Reinigung des Geräts dürfen nicht von Kindern ohne Aufsicht erfolgen.

ALLGEMEINE SICHERHEIT

- Nehmen Sie keine technischen Änderungen am Gerät vor.
- Wenn der Wäschetrockner auf einer Waschmaschine aufgestellt wird, muss die Befestigung mithilfe des Bausatzes Wasch-Trocken-Säule erfolgen. Der Bausatz Wasch-Trocken

Säule, der bei Ihrem autorisierten Lieferanten erhältlich ist, kann nur für die in der mitgelieferten Anleitung aufgeführten Geräte verwendet werden. Lesen Sie die Anleitung aufmerksam vor der Montage (siehe Montageanleitung).

- Das Gerät kann freistehend oder unter einer Küchenarbeitsplatte in einer Nische mit den entsprechenden Abmessungen montiert werden (siehe Montageanleitung).
- Das Gerät darf nicht hinter einer verschließbaren Tür, einer Schiebetür oder einer Tür mit einem Scharnier, das dem des Gerätes gegenüber liegt und eine vollständige Öffnung der Gerätetür verhindert, aufgestellt werden.
- Die Lüftungsöffnungen im Gerätesockel (falls vorhanden) dürfen nicht von einem Teppichboden blockiert werden.
- Stecken Sie den Netzstecker erst nach Abschluss der Montage in die Steckdose. Stellen Sie sicher, dass der Netzstecker nach der Montage noch zugänglich ist.
- Der Raum, in dem das Gerät aufgestellt wird, muss gut belüftet sein, damit keine Gase in den Raum zurückströmen, die von offenem Feuer oder von anderen Geräten stammen, die mit Brennstoffen arbeiten.
- Die Abluft darf nicht über denselben Abzug abgeleitet werden, durch den der Dunstabzug von mit Gas oder sonstigen Brennstoffen betriebenen Geräten gewährleistet wird. (falls zutreffend)
- Wenn das Netzkabel beschädigt ist, muss es vom Hersteller, seinem autorisierten Kundenservice oder einer gleichermaßen qualifizierten Person ausgetauscht werden, um Gefahrenquellen zu vermeiden.
- Beachten Sie die maximale Beladungsmenge von 7 kg (siehe Kapitel „Programmtabelle“).
- Verwenden Sie das Gerät nicht, wenn es mit Industriechemikalien gereinigt wurde.
- Wischen Sie die um das Gerät ggf. angesammelten Flusen weg.
- Benutzen Sie das Gerät niemals ohne Filter. Reinigen Sie den Flusenfilter vor oder nach jedem Gebrauch.

- Trocknen Sie keine ungewaschenen Wäschestücke im Trockner.
- Wäschestücke, die mit Speiseöl verschmutzt sind oder die mit Aceton, Alkohol, Kerosin, Fleckentfernern, Terpentin und Wachsentfernern behandelt worden sind, müssen vor dem Trocknen in dem Wäschetrockner in heißem Wasser und zusätzlichem Waschmittel gewaschen werden.
- Artikel wie Schaumgummi (Latexschaumgummi), Duschhauben, imprägnierte Textilien, gummibeschichtete Wäschestücke und Kleider oder Kissen mit Schaumgummipolster dürfen in dem Gerät nicht getrocknet werden.
- Weichspüler oder ähnliche Produkte dürfen nur entsprechend den Herstelleranweisungen benutzt werden.
- Entfernen Sie alle Gegenstände, wie Feuerzeuge und Streichhölzer, aus den Taschen.
- Wenn Sie die Trockentrommel vor dem Ende des Trockengangs anhalten müssen, entnehmen Sie bitte sofort die gesamte Wäsche und breiten Sie diese zur Wärmeableitung aus.
- Der letzte Teil eines Trockenprogramms findet ohne Hitze statt (Abkühlzyklus), um sicherzustellen, dass die Wäsche auf einer Temperatur bleibt, bei der sie nicht beschädigt wird.
- Schalten Sie das Gerät immer aus und ziehen Sie den Netzstecker aus der Steckdose, bevor Reinigungsarbeiten durchgeführt werden.

SICHERHEITSANWEISUNGEN

MONTAGE

- Entfernen Sie das Verpackungsmaterial.
- Stellen Sie ein beschädigtes Gerät nicht auf und benutzen Sie es nicht.
- Halten Sie sich an die mitgelieferte Montageanleitung.
- Seien Sie beim Umsetzen des Geräts vorsichtig, denn es ist schwer. Tragen Sie stets Sicherheitshandschuhe.
- Das Gerät darf nicht an einem Ort aufgestellt oder verwendet werden, an dem die Temperatur unter 5 °C absinken oder auf über 35°C steigen kann.
- Stellen Sie sicher, dass der Boden, auf dem das Gerät aufgestellt wird, eben, hitzebeständig und sauber ist.
- Stellen Sie sicher, dass die Luft zwischen Gerät und Boden zirkulieren kann.
- Das Gerät darf ausschließlich stehend transportiert oder umgesetzt werden.
- Die Geräterückseite muss gegen die Wand zeigen.
- Überprüfen Sie den waagrechten Stand des Geräts mit einer Wasserwaage, wenn es an seinen endgültigen Platz gestellt wird. Richten Sie es gegebenenfalls mit den Schraubfüßen waagrecht aus.

ELEKTRISCHER ANSCHLUSS



WARNUNG! Brand- und Stromschlaggefahr.

- Das Gerät muss geerdet sein.
- Stellen Sie sicher, dass die elektrischen Daten auf dem Typenschild den Daten Ihrer Stromversorgung entsprechen. Wenden Sie sich andernfalls an eine Elektrofachkraft.
- Schließen Sie das Gerät nur an eine ordnungsgemäß installierte Schutzkontaktsteckdose an.
- Verwenden Sie keine Mehrfachsteckdosen oder Verlängerungskabel.
- Ziehen Sie nicht am Netzkabel, wenn Sie das Gerät von der Stromversorgung trennen möchten. Ziehen Sie stets am Netzstecker.
- Fassen Sie das Netzkabel oder den Netzstecker nicht mit nassen Händen an.
- Nur für GB und Irland. Das Gerät besitzt einen Netzstecker mit einer 13 A Sicherung. Muss die Sicherung im Netzstecker ausgetauscht werden, setzen Sie eine 13 A Sicherung des Typs ASTA (BS 1362) ein.
- Das Gerät entspricht den EWG-Richtlinien.

GEBRAUCH



WARNUNG! Verletzungs-, Stromschlag-, Brand-, Verbrennungsgefahr sowie Risiko von Schäden am Gerät.

- Das Gerät ist ausschließlich für die Verwendung im Haushalt vorgesehen.
- Beschädigte Wäschestücke mit Wattierungen oder Füllungen dürfen nicht im Gerät getrocknet werden.
- Nur Textilien trocknen, die für Wäschetrockner geeignet sind. Beachten Sie die Pflegehinweise auf dem Textiletikett.

MONTAGE

AUSPACKEN



ACHTUNG! Entfernen Sie vor dem Gebrauch das gesamte Verpackungsmaterial.

- Für Wäsche, die mit einem Fleckenentferner behandelt wurde, muss vor dem Trocknen ein zusätzlicher Spülgang durchgeführt werden.
- Das Kondenswasser/destillierte Wasser darf nicht getrunken oder für das Zubereiten von Speisen verwendet werden. Dies kann bei Mensch und Tier gesundheitliche Schäden hervorrufen.
- Setzen oder stellen Sie sich niemals auf die geöffnete Gerätetür.
- Trocknen Sie keine tropfnassen Wäschestücke im Trockner.

REINIGUNG UND PFLEGE



WARNUNG! Verletzungsgefahr sowie Risiko von Schäden am Gerät.

- Reinigen Sie das Gerät nicht mit einem Wasser- oder Dampfstrahl.
- Reinigen Sie das Gerät mit einem weichen, feuchten Tuch. Verwenden Sie ausschließlich Neutralreiniger. Benutzen Sie keine Scheuermittel, scheuernde Reinigungsschwämmchen, Lösungsmittel oder Metallgegenstände.

ENTSORGUNG



WARNUNG! Verletzungs- und Erstickengefahr.

- Trennen Sie das Gerät von der Stromversorgung.
- Schneiden Sie das Netzkabel ab, und entsorgen Sie es.
- Entfernen Sie das Türschloss, um zu verhindern, dass sich Kinder oder Haustiere in dem Gerät einschließen.

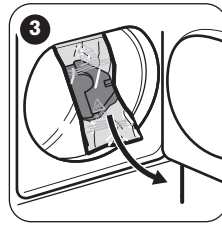
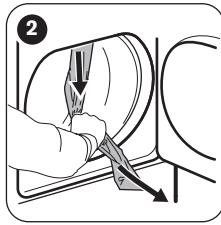
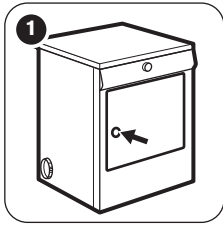

- 1 Öffnen Sie die Einfülltür.
- 2 Ziehen Sie die Klebebänder innerhalb der Maschine oben von der Trommel ab.
- 3 Entfernen Sie den Folienschlauch und den Styroporblock aus dem Gerät.

ENTLÜFTUNGSSCHLAUCH

i Falls Sie sich bezüglich der Entlüftungsöffnung für das feste Gitter in der Wand/im Fenster entschieden haben, sollten Sie sich in Ihrer Baustoffhandlung über die notwendigen Anschlüsse und Installationsmöglichkeiten informieren.

i Achten Sie darauf, dass der Entlüftungsschlauch nicht länger als 2 m ist und nicht mehr als 2 Krümmungen aufweist.

! **WARNUNG!** Es muss beachtet werden, dass der Entlüftungsschlauch nicht beispielsweise an eine Dunstabzugshaube, einen Kamin oder ein Abgasrohr angeschlossen wird, durch den auch die Abgase eines Gerätes abgeleitet werden, das mit Brennstoffen betrieben wird.

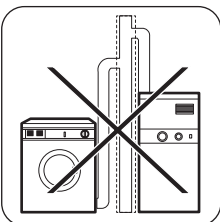

Um Kondensationsprobleme zu vermeiden, ist es unerlässlich, den Trockner mit einem flexiblen Entlüftungsschlauch auszustatten, dessen „Auslassöffnung“ mindestens hinter die Küchenmöbel reicht, noch besser aber aus der Küche selbst hinaus führt. Damit das Gerät nicht überhitzt, muss dieser Dampfauslass stets frei von Verstopfungen sein. Wird der Entlüftungsschlauch

an der Außenwand oder an der Decke fest installiert, muss eine Absaugleistung von mindestens 150 m³/Std. gewährleistet sein. Wird der Trockner neben einem Küchenmöbel installiert, achten Sie darauf, dass der Schlauch nicht eingeklemmt wird. Wird der Entlüftungsschlauch teilweise eingequetscht, reduziert sich die Trockenleistung, und es kommt zu längeren Trockenzeiten und einem höheren Energieverbrauch. Wird der Entlüftungsschlauch komplett eingequetscht, werden möglicherweise die Sicherheitsausschalter aktiviert, mit denen das Gerät ausgestattet ist. Während des Betriebs des Wäschetrockners muss die Raumtemperatur im Bereich von +5 °C und +35 °C liegen, anderenfalls wird die Geräteleistung beeinträchtigt.

i Ist der Entlüftungsschlauch lang und die Raumtemperatur niedrig, kann die Feuchtigkeit im Schlauchinneren kondensieren. Dies ist normal. Um diese Wasseransammlung im Schlauch zu verhindern, wird empfohlen, an der niedrigsten Stelle des Schlauchs ein kleines Loch (Durchmesser 3 mm) zu bohren. Stellen Sie dann einen kleinen Behälter unter dieses Loch. (Siehe Abbildung, Punkt **B**.)

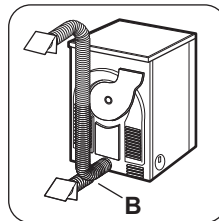



Das Gerät besitzt 3 Luftaustrittsöffnungen: auf der linken und rechten Seite sowie auf der Rückseite.

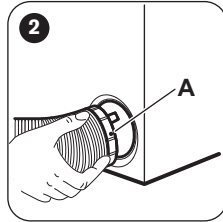
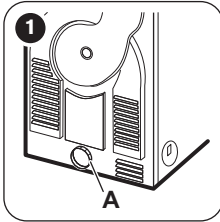

- 1** Ziehen Sie die Ringmutter **A** aus der hinteren Luftaustrittsöffnung heraus.
- 2** Schrauben Sie die Ringmutter auf den Schlauch und setzen Sie ihn in die Öffnung ein.
- 3** Die nicht benutzten Austrittsöffnungen müssen mit den mitgelieferten Abdeckungen verschlossen werden.

WECHSEL DES TÜRANSCHLAGS

Um das Einfüllen und Entnehmen der Wäsche zu erleichtern, kann der Türanschlag gewechselt werden.



WARNUNG! Die Tür darf nur von einem autorisierten Kundendiensttechniker gewechselt werden.

Wenden Sie sich bitte an Ihren autorisierten Kundendienst. Der Techniker wird den Wechsel des Türanschlags auf Ihre Kosten vornehmen.

SONDERZUBEHÖR

▪ Bausatz Wasch-Trocken-Säule



Den Bausatz können Sie vom autorisierten Kundendienst oder Ihrem Fachhändler beziehen.

Ermöglicht die Installation des Trockners auf einer Frontlader-Waschmaschine mit einer Tiefe zwischen 48 und 60 cm.

Lesen Sie aufmerksam die dem Bausatz beiliegende Anleitung.

EINFACHES STARTEN

GERÄTEBESCHREIBUNG

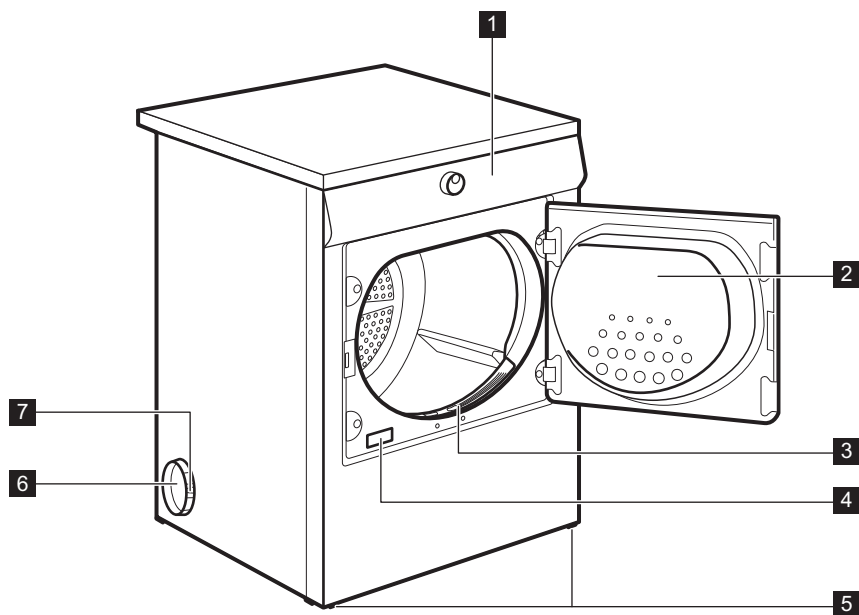

- 1** Bedienfeld
- 2** Gerätetür
- 3** Flusensieb
- 4** Typenschild
- 5** Schraubfüße

- 6** Entlüftungsauslässe seitlich/Entlüftungsauslass hinten
- 7** Ringmutter

BEDIENFELD

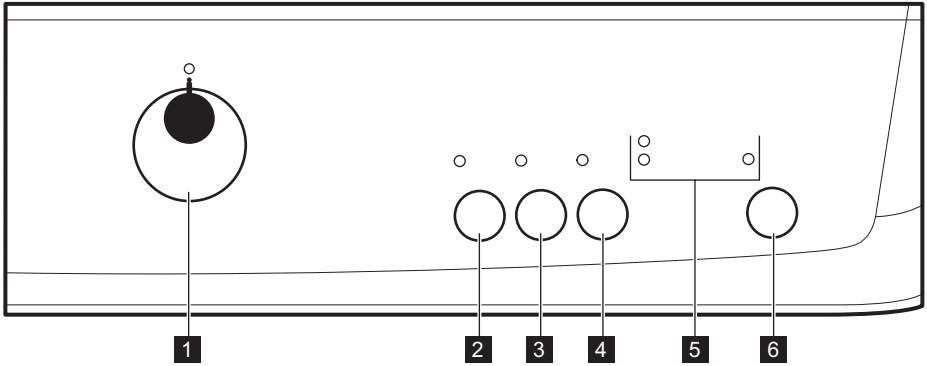



- 1** Programmwahlschalter und ① Aus-Schalter
- 2** Taste Lage temp. (Feinwäsche)
- 3** Taste Anti-creuk (Knitterschutz)
- 4** Taste Zoemer (Summer)

- 5** Kontrolllampen: Trocknen Ende/
Knitterschutz → , Condensur
(Wärmetauscher), Filtre (Sieb)
- 6** Taste Start/Pauze (Start/Pause)

PROGRAMMTABELLE

Programme	Beladung	Beladung (max.) ¹⁾ / Pflugesymbol
Katoen (Koch-/Buntwäsche)		
Extra Droog (Extra Trocken)	Trockengrad: Extratrocken.	7kg/
Sterkdroog (Stark- trocken)	Trockengrad: Starktrocken.	7kg/
Kastdroog (Schranktrocken) ²⁾³⁾	Trockengrad: Schranktrocken.	7kg/
Strijkdroog+ (Leicht- trocken)	Trockengrad: Textilien, die noch gebügelt werden müssen.	7kg/
Strijkdroog (Bügel- trocken) ³⁾	Trockengrad: Bügeltrocken.	7kg/
Synthetica (Pflegeleicht)		

Programme	Beladung	Beladung (max.) ¹⁾ / Pfleagesymbol
Extra Droog (Extra Trocken)	Trockengrad: Extratrocken.	3kg/ ☺☺☺
Kastdroog (Schranktrocken) ³⁾	Trockengrad: Schranktrocken.	3kg/ ☺☺☺
Strijkdroog (Bügel-trocken)	Trockengrad: Bügeltrocken.	3kg/ ☺☺☺
Speciaal (Spezial)		
30'	Zeitprogramm zum Trocknen einzelner Wäschestücke.	1 kg/ ☺☺☺
 Strijkvrij (Leichtbügeln)	Pflegeleichte Textilien, die nur leicht gebügelt werden müssen. Das Trocknungsergebnis kann je nach Geweart unterschiedlich ausfallen. Schütteln Sie jedes Wäschestück leicht aus, bevor Sie es in das Gerät legen. Nehmen Sie die Wäsche unmittelbar nach Abschluss des Programms aus dem Gerät und hängen Sie sie auf Kleiderbügel.	1 kg (oder 5 Hemden)/ ☺☺☺
Mix	Baumwolle und pflegeleichte Wäsche. Niedertemperaturprogramm. Schonprogramm mit warmer Luft.	3 kg/ ☺☺☺
 Baby (Babywäsche)	Babyzyklus ist ein Sonderprogramm für Strampelhöschen, die „tragefertig“ getrocknet werden.	2 kg/ ☺☺☺
Jeans	Zum Trocknen von Freizeitkleidung wie Jeans, Sweatshirts mit unterschiedlicher Materialstärke (z. B. am Kragen, an den Manschetten und Nähten).	3kg/ ☺☺☺
Oprfrissen (Auffrischen)	Auffrischen von Textilien nach längerer Lagerung.	1 kg

1) Die Angabe des maximalen Gewichts bezieht sich auf trockene Wäsche.

2) Das  Katoen (Koch-/Buntwäsche) Kastdroog (Schranktrocken)-Programm ist das „Standardprogramm für Baumwolle“ und eignet sich zum Trocknen von normaler, feuchter Baumwollwäsche und ist in Bezug auf den Energieverbrauch zum Trocknen feuchter Baumwollwäsche das effizienteste Programm.

3) **Nur für Prüfinstitute:** Standardprogramme für Prüfungen sind im Dokument EN 61121 angegeben.

OPTIONEN

LAGE TEMP. (FEINWÄSCHE)

Mit dieser Option können Sie ein schonendes Trockenprogramm mit einer niedrigeren Temperatur auswählen. Verwenden Sie diese Option für Wäsche mit dem Pflegekennzeichen  (z.B. Textilien aus Acryl, Viskose).

ANTI-KREUK (KNITTERSCHUTZ)

Verlängert die standardmäßige Knitterschutzphase (30 Minuten) am Ende des Trockenprogramms auf 60 Minuten. Diese Funktion schützt die Textilien vor Knitterfalten. Während der Knitterschutzphase kann die Wäsche aus dem Gerät entnommen werden.

ZOEMER (SUMMER)

Sie hören einen Signalton:

- am Programmende
- zu Beginn und am Ende der Knitterschutzphase
- bei einer Unterbrechung des Programms



Die Option Zoemer (Summer) kann für alle Programme eingestellt werden.

Das Signal ist standardmäßig aktiviert. Mit dieser Funktion können Sie den Ton ein- oder ausschalten.

TABELLE DER OPTIONEN

Programme ¹⁾	Lage temp. (Feinwäsche)	Anti-kreuk (Knitterschutz)	Zoemer (Summer)
Katoen (Koch-/Buntwäsche)			
Extra Droog (Extra Trocken)	■	■	■
Sterkdroog (Starktrocken)	■	■	■
 Kastdroog (Schranktrocken)	■	■	■
Strijkdroog+ (Leichttrocken)	■	■	■
Strijkdroog (Bügeltrocken)	■	■	■
Synthetica (Pflegeleicht)			
Extra Droog (Extra Trocken)	■	■	■
Kastdroog (Schranktrocken)	■	■	■
Strijkdroog (Bügeltrocken)	■	■	■
Speciaal (Spezial)			
30'	■	■	■
 Strijkvrij (Leichtbügeln)	■	■	■
Mix	■	■	■
 Baby (Babywäsche)	■	■	■
Jeans	■	■	■
Opfrissen (Auffrischen)			■

1) Sie können zusammen mit dem Programm eine oder mehrere Optionen wählen. Drücken Sie zum Ein- oder Ausschalten der Optionen das zugehörige Touchpad.

EINSTELLUNGEN

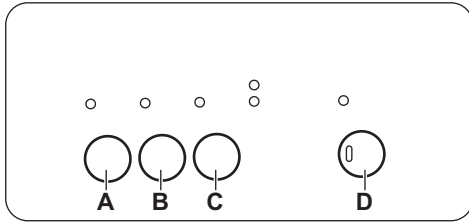

- A) Taste Lage temp. (Feinwäsche)
- B) Taste Anti-kreuk (Knitterschutz)
- C) Taste Zoemer (Summer)
- D) Taste Start/Pauze (Start/Pause)

SUMMER EIN-/AUSSCHALTEN

Zum Ein- und Ausschalten der akustischen Signale halten Sie die Touchpads (A) und (B) ca. 2 Sekunden gleichzeitig gedrückt.

EINSTELLEN DES RESTFEUCHTEGRADS DER WÄSCHE

Ändern des werkseitig eingestellten Restfeuchtegrads:

1. Wählen Sie das gewünschte Programm mit dem Programmwahlschalter aus.
2. Warten Sie etwa 8 Sekunden.
3. Halten Sie die Tasten (B) und (D) gleichzeitig gedrückt.

VOR DER ERSTEN INBETRIEBNAHME

Führen Sie vor der erstmaligen Inbetriebnahme des Geräts die folgenden Schritte aus:

- Reinigen Sie die Trommel des Wäschetrockners mit einem feuchten Tuch.

TÄGLICHER GEBRAUCH

STARTEN SIE EIN PROGRAMM

1. Bereiten Sie die Wäsche vor und füllen Sie die vorbereitete Wäsche in das Gerät.



ACHTUNG! Stellen Sie beim Schließen der Tür sicher, dass die Wäsche nicht zwischen der Tür und der Gummidichtung eingeklemmt ist.

2. Stellen Sie je nach Beladung das passende Programm und die entsprechenden Optionen ein.
3. Berühren Sie das Touchpad Start/Pauze (Start/Pause).

Das Programm wird gestartet.

Eine der folgenden Kontrolllampen wird aufleuchten:

- →| **Ende/Knitterschutz** - höchster Trocknungsgrad
- {{{}} **Trocknen** - stärkerer Trocknungsgrad
- →| **Ende/Knitterschutz** und {{{}} **Trocknen** voreingestellter Trocknungsgrad

4. Drücken Sie die Taste (D) wiederholt, bis die Kontrolllampe des gewünschten Grads leuchtet.
5. Zur Bestätigung der Einstellung halten Sie die Tasten (B) und (D) ca. 2 Sekunden lang gleichzeitig gedrückt.

ÄNDERN EINES PROGRAMMS

1. Drehen Sie den Programmwahlschalter auf ① AUS.
2. Wählen Sie das Programm.

AM PROGRAMMENDE

Am Ende eines Programms passiert Folgendes:

- Es ertönt eine Signalfolge (wenn der Summer eingeschaltet ist).
- Die Kontrolllampen → Ende/Knitterschutz und  Filtre (Sieb) leuchten auf.
- Die Kontrolllampe Start/Pauze (Start/Pause) leuchtet.

Der Gerätebetrieb wird ca. weitere 30 Minuten in der Knitterschutzphase fortgeführt.

Dadurch werden Wäschefalten beseitigt.

Sie haben die Möglichkeit, die Wäsche vor dem Ablauf der Knitterschutzphase aus dem Gerät zu nehmen. Für optimales Endergebnis empfehlen wir jedoch, die Knitterschutzphase möglichst vollständig durchzuführen.

Am Ende der Knitterschutzphase passiert Folgendes:

- Die Kontrolllampe Start/Pauze (Start/Pause) erlischt.
1. Drehen Sie den Programmwahlschalter auf ① AUS.
 2. Öffnen Sie die Gerätetür.
 3. Entnehmen Sie die Wäsche.
 4. Schließen Sie die Gerätetür.

TIPPS UND HINWEISE

VORBEREITEN DER WÄSCHE

- Schließen Sie ggf. alle Reißverschlüsse.
- Wenn Sie Bettbezüge trocknen, knöpfen Sie diese zu.
- Binden Sie sämtliche lose Gürtel oder Bänder (z. B. von Schürzen) zusammen, bevor Sie ein Programm starten.
- Entfernen Sie sämtliche Gegenstände aus den Taschen.
- Drehen Sie Wäschestücke mit Baumwollfutter auf links. Vergewissern Sie sich unbedingt, dass das Baumwollfutter außen ist.
- Wir empfehlen, die zu trocknende Gewebeat bei der Programmeinstellung zu berücksichtigen.



Reinigen Sie immer den Filter, wenn das Programm zu Ende ist.



STANDBY-FUNKTION

Um den Energieverbrauch zu senken, wird das Gerät über diese Funktion in folgenden Fällen automatisch ausgeschaltet:

- Wenn innerhalb von 5 Minuten nach dem Einschalten des Geräts kein Programm gestartet wird.
- 5 Minuten nach Programmende.

KONTROLLAMPEN

Diese Kontrolllampen zeigen folgende Funktionen an:

- Trocknen : Die Kontrolllampe zeigt an, dass sich das Gerät in der Trockenphase befindet.
- Ende/Knitterschutz →: Diese Kontrolllampe leuchtet nach der Abkühlphase, während der Knitterschutzphase und am Programmende auf.
- Filtre (Sieb) : Diese Kontrolllampe leuchtet nach Programmende und weist darauf hin, dass die Siebe gereinigt werden müssen.

- Bunte und helle Textilien sollten nicht zusammen getrocknet werden. Kräftige Farben können auf hellere abfärben.
- Achten Sie auf die Auswahl von geeigneten Programmen für Trikotwäsche und Strickwaren, um das Einlaufen der Wäsche zu verhindern.
- Stellen Sie sicher, dass das Wäschegewicht den in der Programmtabelle angegebenen Maximalwert nicht überschreitet.
- Trocknen Sie nur Textilien, die für Wäschetrockner geeignet sind. Beachten Sie die Pflegehinweise auf dem Textiletikett.

Textiletikett	Beschreibung
☉	Textilien, die für Wäschetrockner geeignet sind.
☺	Textilien, die für Wäschetrockner geeignet sind. Wählen Sie ein Programm mit Standardtemperatur.
☉	Textilien, die für Wäschetrockner geeignet sind. Wählen Sie ein Programm mit einer niedrigeren Temperatur.
☒	Textilien, die für Wäschetrockner nicht geeignet sind.

REINIGUNG UND PFLEGE

REINIGEN DES SIEBS

Am Ende eines jeden Programms leuchtet die Sieb-Anzeige, um Sie darauf hinzuweisen, dass das Sieb gereinigt werden muss.



Das Sieb hält Flusen zurück. Die Flusen lösen sich während des Trockengangs von der Wäsche.

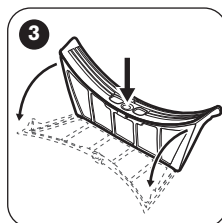
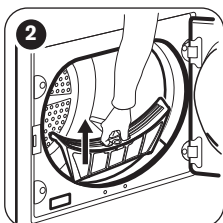
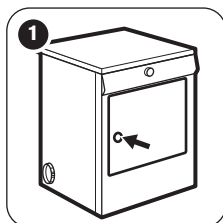

- 1 Öffnen Sie die Tür.
- 2 Ziehen Sie das Sieb heraus.
- 3 Öffnen Sie das Sieb.
- 4 Reinigen Sie das Sieb mit der feuchten Hand.
- 5 Reinigen Sie das Sieb bei Bedarf mit einer Bürste und warmem Wasser.
- 6 Schließen Sie das Sieb.
- 7 Entfernen Sie die Flusen vom Filtersockel. Hierfür können Sie einen Staubsauger benutzen.
- 8 Setzen Sie den Filter in den Sockel ein.

REINIGEN DER TROMMEL



WARNUNG! Ziehen Sie vor der Reinigung des Geräts den Netzstecker.



ACHTUNG! Verwenden Sie keine Scheuermittel oder Metallschwämmchen zum Reinigen der Trommel.

Verwenden Sie einen handelsüblichen neutralen Reiniger zur Reinigung der Trommelinnenflächen und Wäscheabweiser. Trocknen Sie die gereinigten Flächen mit einem weichen Tuch.

BEDIENFELD UND GEHÄUSE REINIGEN

Verwenden Sie einen handelsüblichen neutralen Reiniger zur Reinigung des Bedienfelds und Gehäuses.

Verwenden Sie zur Reinigung ein feuchtes Tuch. Trocknen Sie die gereinigten Flächen mit einem weichen Tuch.



ACHTUNG! Verwenden Sie keine Möbelreiniger oder Reinigungsmittel, die eine Korrosion des Geräts verursachen können.

FEHLERSUCHE

Problem	Mögliche Abhilfe
Das Gerät lässt sich nicht einschalten.	Vergewissern Sie sich, dass der Netzstecker in die Netzsteckdose eingesteckt ist.
	Kontrollieren Sie die Sicherung der Hausinstallation.
Das Programm startet nicht.	Drücken Sie Start/Pauze (Start/Pause).
	Vergewissern Sie sich, dass die Tür geschlossen ist.
Die Gerätetür schließt nicht.	Vergewissern Sie sich, dass das Sieb ordnungsgemäß eingesetzt ist.
	Stellen Sie sicher, dass die Wäsche nicht zwischen der Gerätetür und der Gummidichtung eingeklemmt ist.
Im Display wird eine zu lange Programmdauer angezeigt. ¹⁾	Vergewissern Sie sich, dass das Wäschege- wicht mit der Programmdauer übereinstimmt.
	Vergewissern Sie sich, dass der Filter sauber ist.
	Die Wäsche ist zu feucht. Schleudern Sie die Wäsche noch einmal in der Waschmaschine.
	Vergewissern Sie sich, dass die Raumtemperatur nicht zu hoch ist.
Im Display wird eine zu kurze Programmdauer angezeigt.	Wählen Sie das Programm Tijd (Zeitgesteuertes Trocknen) oder Extra Droog (Extra Trocken).
Das Display zeigt Err ²⁾ .	Wenn Sie ein neues Programm einstellen möchten, schalten Sie das Gerät aus und wieder ein.
	Vergewissern Sie sich, dass die gewählten Zusatzoptionen für das eingestellte Programm geeignet sind.
Das Display zeigt (z. B. E51) ²⁾	Schalten Sie das Gerät aus und wieder ein. Starten Sie ein neues Programm. Tritt das Problem erneut auf, wenden Sie sich an den Kundendienst.

1) Nach spätestens 5 Stunden wird das Programm automatisch beendet.

2) bei den Trocknern an, die mit einem Display ausgerüstet sind.

Nicht zufriedenstellende

Trocknungsergebnisse

- Sie haben ein falsches Programm gewählt.
- Das Sieb ist verstopft.
- Das Gerät war überladen.

- Die Trommel ist schmutzig.
- Der Leitfähigkeitssensor ist nicht richtig eingestellt.
- Die Lüftungsschlitze sind verstopft.

TECHNISCHE DATEN

Höhe x Breite x Tiefe	850 x 600 x 600 mm (maximal 630 mm)
Max. Tiefe bei geöffneter Gerätetür	1090 mm
Max. Breite bei geöffneter Gerätetür	950 mm
Höhenverstellbar	850 mm (+ 15 mm - FußEinstellung)
Trommelvolumen	108 Liter
Max. Fassungsvermögen	7 kg
Spannung	230 V
Frequenz	50 Hz
Notwendige Sicherung	16 A
Gesamte Leistungsaufnahme	2600 W
Energie-Effizienzklasse	C
Energieverbrauch ¹⁾	4,25 kWh
Jährlicher Energieverbrauch ²⁾	512 kWh
Leistungsaufnahme im Ein-Zustand	0,70 W
Leistungsaufnahme im Aus-Zustand	0,70 W
Verwendungsart	Haushalt
Zulässige Umgebungstemperatur	+5 °C bis +35 °C
Die Schutzverkleidung gewährleistet einen Schutz gegen das Eindringen von festen Fremdkörpern und Spritzwasser (Feuchtigkeit), außer an den Stellen, an denen das Niederspannungsgerät keinen Schutz gegen Feuchtigkeit besitzt.	IPX4

1) Gemäß EN 61121; bei einer Beladung von 7 kg Baumwolle und einer Drehzahl von 1000 U/min.

2) Jährlicher Energieverbrauch in kWh, ausgehend von 160 Trockenprogrammen mit dem Standard-Baumwollprogramm bei voller Beladung und bei Teilbeladung und vom Verbrauch der energiesparenden Betriebsmodi. Der tatsächliche Energieverbrauch pro Trockenprogramm hängt davon ab, wie das Gerät verwendet wird (VERORDNUNG (EU) Nr. 392/2012).

VERBRAUCHSWERTE

Programm	U/min / Restfeuchte	Trockenzeit	Energieverbrauch
Katoen (Koch-/Buntwäsche) 7 kg			
Kastdroog (Schrank-trocken)	1400 U/min / 50%	100 Min.	3,70 kWh
	1000 U/min / 60%	115 Min.	4,25 kWh
Strijkdroog (Bügel-trocken)	1400 U/min / 50%	75 Min.	2,55 kWh
	1000 U/min / 60%	87 Min.	3,20 kWh
Synthetica (Pflegeleicht) 3 kg			
Kastdroog (Schrank-trocken)	1200 U/min / 40 %	40 Min.	1,20 kWh
	800 U/min / 50%	46 Min.	1,47 kWh

UMWELTTIPPS

Recyclen Sie Materialien mit dem Symbol . Entsorgen Sie die Verpackung in den entsprechenden Recyclingbehältern. Recyclen Sie zum Umwelt- und Gesundheitsschutz elektrische und elektronische Geräte. Entsorgen Sie Geräte

mit diesem Symbol  nicht mit dem Hausmüll. Bringen Sie das Gerät zu Ihrer örtlichen Sammelstelle oder wenden Sie sich an Ihr Gemeindeamt.

WWW.ZANUSSI.COM/SHOP



CE

136932840-A-262014